

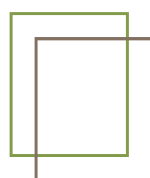

PORTE D'ENTRÉE
Bois-Aluminium



Méo
LA FENÊTRE ÉMOTION



SOMMAIRE

04	Méo, LA PORTE ÉMOTION
06	S'INSPIRER
10	PRÉPARER SON PROJET
12	CHOISIR ET PERSONNALISER

14 PORTES CONTEMPORAINES

GAMME INSPIRATION®	18
GAMME BALADE	32
GAMME UTOPIE	46
GAMME ÉCLAT	58
GAMME ESSENTIELLE	72

82 PORTES TRADITIONNELLES

GAMME PRIVILÈGE	86
GAMME DÉLICE	94
GAMME ORIGINEL	104
GAMME LÉGENDE	110
GAMME VARIATIONS	118

122	POIGNÉES ET BARRES DE TIRAGE
124	ACCESSOIRES
125	SERRURES ET CYLINDRES
126	DOMOTIQUE
128	COUPES TECHNIQUES
129	TYPES D'OUVERTURES
130	TIERCES
132	VITRAGES
133	LIMITES DIMENSIONNELLES
134	FAISABILITÉS PAR MODÈLE
138	QUALITÉ ET PERFORMANCES
140	SAVOIR-FAIRE MéO
142	L'OFFRE MéO

MéO, LA PORTE ÉMOTION...

RAPPELEZ-VOUS DE LA PREMIÈRE FOIS.

La première fois où il a sonné un bouquet de fleurs à la main, où elle est partie pour sa "grande" rentrée, où il vous attendait derrière la porte d'entrée fou de joie...

À chaque fois, votre main a rencontré la douceur du bois, saisi les lignes précises de la poignée et caressé la finesse de l'aluminium : l'émotion de vivre des instants précieux, bien chez soi, tout simplement.

La porte d'entrée est finalement la meilleure complice de toutes ces premières fois, qui font vos plus beaux souvenirs et nos plus belles inspirations.

Depuis plus de 40 ans, nous les ressentons et leur donnons vie à travers nos gammes de portes d'entrée bois-aluminium MéO. Nous croyons au pouvoir de ces matériaux complémentaires pour embellir votre vie intérieure... et extérieure.

Cette année, nous faisons le vœu que chaque moment du quotidien soit une émotion renouvelée.

C'est pourquoi, notre collection contemporaine ouvre la porte d'entrée à la personnalisation : inserts décor cuir, verre laqué, miroir, effet béton, joncs tons inox, laiton ou noir... tous les styles sont permis. Et avec notre collection traditionnelle, replongez dans le charme d'antan, où boîtes aux lettres intégrées et heurtoirs rétro apportent un véritable cachet à votre porte d'entrée.

Pour partir à la découverte de toutes ces nouvelles émotions, quoi de plus naturel que de faire équipe avec celles et ceux qui les vivent au quotidien : décorateurs d'intérieur, graphistes, blogueurs, parents... Annabel et Juliana seront vos guides lifestyle et déco !





TROUVEZ VOTRE PORTE MÉO AVEC DES PROS DE LA DÉCO !

Nos décoratrices d'intérieur vous embarquent dans leurs univers, pour mieux vous aider à trouver la porte bois-aluminium qui va parfaitement avec votre style de vie.

ANNABEL GUERET

STYLISTE D'INTÉRIEUR, ELLE SIGNE DES AMBIANCES AVEC UN SUPPLÉMENT D'ÂME ET MET EN SCÈNE DES HISTOIRES DÉCO COHÉRENTES.

« Ma porte MéO c'est la "LABYRINTHE". Elle me rappelle le style du premier loft parisien que j'ai rénové. » **p.40**

www.nomades.studio/annabel-gueret.com  

JULIANA DE GIACOMI

DÉCORATRICE D'INTÉRIEUR ET STYLISTE DÉCO PASSIONNÉE, ELLE AIME CRÉER DES AMBIANCES PERSONNALISÉES ET UNIQUES.

« Ma porte d'entrée MéO, c'est le modèle "LOGIS". Son vitrage permet d'éclairer de façon naturelle l'intérieur de la maison, une vraie source d'énergie ! » **p.92**

www.decouvrirdesign.com  



LEURS COUPS DE ❤️ !

Au fil des pages, retrouvez leurs coups de cœur design, personnalisations et leurs astuces déco.

PORTES D'ENTRÉE MÉO :

MULTIPLIEZ LE PLAISIR DE RENTRER CHEZ VOUS...

D'abord, le plaisir de pousser une porte en aluminium, qui apporte une touche design à la façade et résiste à toutes les sollicitations. Puis le plaisir de refermer une porte en bois, chaleureuse, naturellement isolante et sans entretien.

Le plaisir aussi de personnaliser sa porte dans les moindres détails : design, couleurs aluminium à l'extérieur, finitions bois à l'intérieur, inserts, pour donner d'entrée le ton déco de la maison.

Le plaisir enfin d'une porte dans l'air du temps qui respecte l'environnement : bois 100% recyclable, finitions et traitement sans solvant, absence d'émission de polluants volatils et séparation aisée des matériaux en fin de vie.

IL Y A LES PORTES D'ENTRÉE BOIS OU ALUMINIUM.

ET PUIS, IL Y A CE QUI SE FAIT DE MIEUX :
LES PORTES D'ENTRÉE BOIS-ALUMINIUM MÉO.

LE PLAISIR DE L'ALUMINIUM

- Matériau inaltérable, très résistant aux chocs et aux intempéries.
- Facilité d'entretien, un simple lavage à l'eau suffit.

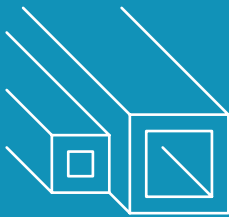

CRÉATEUR EN
1983
DU CONCEPT
BOIS-ALUMINIUM

1^{er}
FABRICANT
FRANÇAIS

DE MENUISERIES BOIS-ALUMINIUM
(CUGAND - 85)

sur-mesure, décoratives, accessibles
et performantes.

6
7

LE PLAISIR DU BOIS



- Matériau naturellement le plus isolant.
- Aucun entretien grâce à un traitement insecticide - fongicide et une lasure de finition en phase aqueuse.

AMBIANCE SCANDINAVE

VOUS RÊVEZ D'UNE ENTRÉE MODERNE,
COCOONING AUX LIGNES ÉPURÉES ?

Le mélange du bois naturel, des lignes simples et pures de la gamme Inspiration® valorisera la décoration scandinave de votre entrée.



LA PORTE «PULSION»

INTÉRIEUR BOIS

- Le chêne champagne met en valeur les motifs horizontaux
- Inserts décor verre laqué noir



Retrouvez tous les modèles de la gamme Inspiration® à personnaliser p.18





PORTES TRADITIONNELLES



S'INSPIRER

MAISON DE FAMILLE

ENVIE D'UNE ENTRÉE CHALEUREUSE ET AUTHENTIQUE ?

Le cachet du bois, des moulures rapportées et du vitrage avec option grille apportera à votre entrée un rendu digne des plus belles maisons de famille !

8
9



Retrouvez tous les modèles de la gamme Privilège à personnaliser p.86



LA PORTE «CASTEL»

EXTÉRIEUR ALUMINIUM

- Couleur noir 9005 T
- Les moulures rapportées et l'option grille "intégrée" dans le vitrage apportent du cachet

LES 4 ÉTAPES CLÉS POUR

RÉUSSIR VOTRE PROJET

La porte d'entrée est le premier élément que l'on voit quand on entre chez vous, **elle reflète le caractère de la maison**. Et pour qu'elle s'adapte aussi parfaitement à votre mode de vie, MÉO vous conseille et vous accompagne à chaque étape de votre projet.

1

DÉFINIR
VOS BESOINS
ET ATTENTES



ISOLATION THERMIQUE

Est-ce que je souhaite faire des économies d'énergie ?



ISOLATION PHONIQUE

Ai-je besoin de réduire les nuisances sonores ?



SÉCURITÉ

L'entrée de ma maison est-elle suffisamment sécurisée ?



LUMINOSITÉ

Ai-je besoin d'augmenter l'apport de lumière dans ma maison ?

LE SAVIEZ-VOUS ?

Le bois et l'aluminium combinés vous apportent une excellente isolation thermique et phonique, et vous permettent de créer un véritable esprit déco à l'intérieur comme à l'extérieur de la maison.

2

CHOISIR VOTRE
PORTE D'ENTRÉE
SELON VOTRE
ENVIRONNEMENT

SE PROTÉGER DU BRUIT

Une porte **semi-vitrée** dotée d'un triple vitrage.

OPTIMISER LA LUMINOSITÉ

Une porte **vitrée** équipée d'un vitrage retardateur d'effraction pour un maximum de clarté.

GAGNER EN SÉCURITÉ

Une porte **pleine** pour une sécurité renforcée.

PRÉSERVER LA CHALEUR INTÉRIEURE DE SA MAISON

Le bois et l'aluminium, des performances inégalées.

LES +

Gagner en luminosité naturelle tout en préservant votre intimité.

Confort et sécurité assurés.

Nos modèles pleins laissent place à toutes vos envies déco.

Nos professionnels installateurs assurent une pose de qualité pour tous nos produits.

3

PERSONNALISER
VOTRE PORTE
D'ENTRÉE

LE CHOIX DU DESIGN est important et avant tout personnel, car votre porte d'entrée se doit d'être à votre image ! La porte d'entrée MéO est personnalisable selon toutes vos envies de déco :

- Collection contemporaine ou traditionnelle,
- Finition intérieure du bois,
- Couleur extérieure de l'aluminium,
- Détails décoratifs : motifs gravés, vitrages, inserts, moulures rapportées...
- Large choix de poignées, barres de tirage ou accessoires.



CONFIGURATEUR

pour tester et projeter en grandeur réelle l'intégration de votre porte

COUP DE ♥ !

10
11

4

FINALISER
VOTRE PROJET
AVEC UN EXPERT

Pour un accompagnement complet, MéO vous recommande des professionnels de proximité pour réaliser votre projet.

MENUISIERS D'EXCELLENCE

- Qualité, savoir-faire et professionnalisme,
- Service personnalisé et de qualité,
- Showroom.

FENÊTRIERS

- Spécialistes des ouvertures,
- Showroom.

ARTISANS MENUISIERS

- Professionnels polyvalents aux multiples expertises,
- Indépendants ou adhérents d'un réseau d'artisans.



Comptez sur un partenaire recommandé par MéO.

Bénéficiez d'une équipe dédiée à votre projet de A à Z.

Faites confiance à un seul artisan pour mener à bien l'ensemble de votre projet.

4 POINTS CLÉS POUR

CHOISIR VOTRE CONCEPT

Synonymes d'élégance, de style et de perfection, **les portes d'entrée MÉO s'appuient sur un savoir-faire artisanal et une maîtrise technologique hors du commun.** Créateur du concept bois-aluminium, MÉO vous propose ainsi 2 concepts innovants : les portes d'entrée à cadre apparent et les portes monoblocs. Découvrez les avantages de chacune d'elles... avec dans les deux cas, un très haut niveau d'exigence et de performances.

4

BONNES RAISONS DE CHOISIR UNE PORTE D'ENTRÉE MONOBLOC

- Designs créatifs et innovants.
- Modèles personnalisables (joncs décoratifs côté intérieur, inserts matière, motif gravé, accessoires...).
- Excellente performance thermique.
- Panneau décoratif d'un seul bloc pour un rendu uniforme.



4

BONNES RAISONS DE CHOISIR UNE PORTE D'ENTRÉE À CADRE APPARENT

- Nombreux modèles à grand vitrage pour gagner en luminosité ou des portes pleines avec l'option miroir pour agrandir votre entrée.
- Positionnement économique.
- Design qui s'harmonise avec vos fenêtres MÉO à l'intérieur.
- Porte 100% personnalisable **gamme Variations**.

LE +

Le vitrage affleurant (disponible sur les gammes Balade et Inspiration®).

- Design et innovant : Pas de décalage entre le vitrage et le panneau bois, avec le verre affleurant, la surface intérieure de la porte est plane.
- Qualité et performances : Le verre intérieur constitue une lame d'air supplémentaire permettant d'améliorer la performance thermique.

PERSONNALISER SELON VOTRE ENVIE

Votre maison est unique, votre porte d'entrée doit l'être aussi ! **MÉO vous offre la personnalisation selon le style de votre habitation et de votre décoration intérieure.**

Côté aluminium, vous avez le choix parmi 28 coloris, qui se déclinent en satiné, métallisé, texturé ou encore sablé.

Côté bois, vous pouvez profiter de 10 finitions pour créer votre ambiance intemporelle et chaleureuse.

Vous bénéficiez d'une entrée de caractère en chêne dosse sur les portes monoblocs, chêne de fil sur les portes à cadre apparent ou pin de fil pour toutes les gammes.

CÔTÉ ALUMINIUM

9016 S Satiné	9001 S Satiné	1015 S Satiné	8007 S Satiné	7024 S Satiné	7035 S Satiné	6021 S Satiné
B 390 S Satiné	5003 S Satiné	5023 S Satiné	B 8821 Métallisé	GALET Métallisé	CANON Métallisé	9007 T Texturé
7022 T Texturé	9005 T Texturé	8011 T Texturé	3004 T Texturé	6005 T Texturé	7016 T Texturé	NOIR 2100 Sablé
GRIS 2800 Sablé	GRIS 2900 Sablé	BLEU 2700 Sablé	MARS 2525 Sablé	ROUGE 2100 Sablé	Ton bois*	NATUREL Anodisé**

12
13

CÔTÉ BOIS

CHÊNE Naturel	CHÊNE Moyen	CHÊNE Blanchi	CHÊNE Champagne	PIN Naturel	PIN Sablé	PIN Cendré
PIN Blanc	PIN Taupe	PIN Ardoise				

PORTE D'ENTRÉE BOIS-ALUMINIUM





PORTES

CONT EMPO RAINÉS

GAMME INSPIRATION®	18
GAMME BALADE	32
GAMME UTOPIE	46
GAMME ÉCLAT	58
GAMME ESSENTIELLE	72

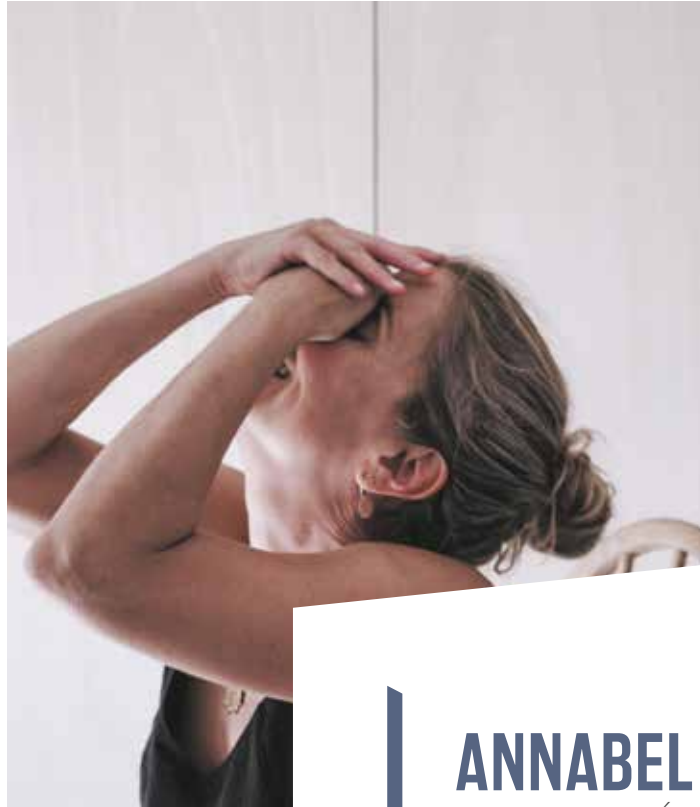

**MA PERSONNALISATION DE LA PORTE
CONTEMPORAINE « LABYRINTHE »**



EXTÉRIEUR ALUMINIUM

Ce modèle propose une jolie sobriété avec des lignes graphiques, discrètes et élégantes.

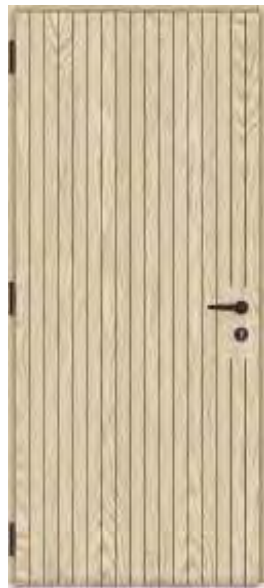

INTÉRIEUR BOIS

La version intérieur répond à un désir de simplicité ! Une porte baignée par l'influence scandinave proche du wabi-sabi japonais.

ANNABEL GUERET

STYLISTE D'INTÉRIEUR, ELLE SIGNE DES AMBIANCES AVEC UN SUPPLÉMENT D'ÂME ET MET EN SCÈNE DES HISTOIRES DÉCO COHÉRENTES.

VOTRE LEITMOTIV DÉCO ?

Les bonnes associations créent les espaces honnêtes, simples et modernes.

VOTRE STYLE DE VIE ?

J'aime les espaces intérieurs doux et apaisants, j'utilise les matières brutes telles que le bois, le béton, la pierre, le lin... J'essaie de garder à l'esprit de conserver des ambiances authentiques aux lignes épurées. Je recherche les bons mariages, le bon mix.

VOTRE PORTE D'ENTRÉE MÉO ?

La porte « LABYRINTHE ». J'aime son côté minimaliste et à la fois raffiné pour une déco pure et efficace.

VOTRE PREMIÈRE FOIS ?

La première fois que j'ai imaginé et dessiné une table de salle à manger et fait l'exercice des mélanges de matières avec le bois et le marbre. L'équilibre était parfait !

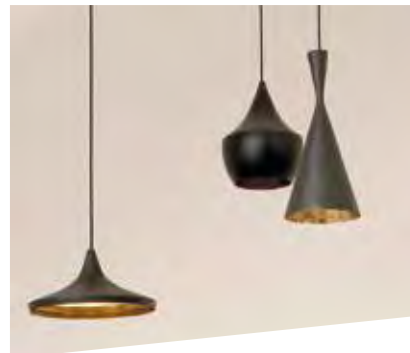

VOTRE DERNIÈRE BELLE ÉMOTION ?

Je viens de faire récemment l'acquisition d'une très belle photographie de Charles Fréger, c'est comme une fenêtre sur l'extérieur, elle est très sobrement encadrée avec un cadre en chêne clair. La regarder est chaque fois une émotion !

nomades.studio/annabel-gueret.com



16
17

Inspiration
J'♥ L'EFFET LAITON

« J'♥ LES MATIÈRES PEU TRANSFORMÉES, LE BOIS EST MON MATÉRIAU PRÉFÉRÉ, IL PEUT PRENDRE TOUTES LES FORMES POSSIBLES, IL EST BEAU, CHALEUREUX, DOUX, RÉSISTANT ET ÉCOLOGIQUE. J'AIME LA MATIÈRE BRUTE. »

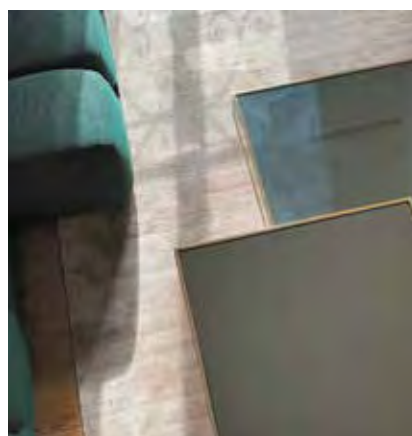

Inspiration
J'♥ LES FORMES GÉOMÉTRIQUES



GAMME INSPIRATION®

09

**MODÈLES
VITRÉS OU PLEINS
AVEC MOTIF DÉCOR
GRAVÉ ET/OU
INSERTS DÉCOR**

2 MODÈLES AVEC BARRE
DE TIRAGE INTÉGRÉE



2 MODÈLES
DISPONIBLES EN CINTRE

PORTES MONOBLOCS DE 89 MM
DOUBLE OU TRIPLE VITRAGE 44.6
RETARDATEUR D'EFFRACTION DÉPOLI

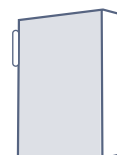

À L'INTÉRIEUR

**10 FINITIONS BOIS
MOTIF DÉCOR GRAVÉ
ET/OU INSERT DÉCOR
VITRAGE AFFLEURANT**

À L'EXTÉRIEUR

**27 COULEURS ALUMINIUM
MOTIF DÉCOR GRAVÉ
ET/OU INSERT DÉCOR**

Ud

EXCEPTIONNEL
JUSQU'À

0,7 W/m².K

OPTIONS

**4 INSERTS DÉCOR
POUR PERSONNALISER L'EXTÉRIEUR**
(aluminium en base)

**7 INSERTS DÉCOR
POUR PERSONNALISER L'INTÉRIEUR**
(aluminium en base)



MODÈLE PULSION FINITION CHÊNE CHAMPAGNE OPTION INSERT DÉCOR VERRE LAQUÉ NOIR ET POIGNÉE TOULON ROSACE CARRÉE TON NOIR

IMMERSION



EXTÉRIEUR ALUMINIUM Couleur gris 7016 T. Insert décor ton bois.
INTÉRIEUR BOIS Finition chêne champagne. Insert décor miroir.
Ud ≥ 0,7 W/m².K

4 INSERTS DÉCOR EXTÉRIEURS AU CHOIX



1. Aluminium brossé (en base). **2.** Ton béton. **3.** Ton bronze. **4.** Ton bois.





20
21



**LE COUP DE ♥
DE JULIANA**

« L'insert décor ton bois apporte une touche raffinée et minimaliste à ce modèle discret. »

7 INSERTS DÉCOR INTÉRIEURS AU CHOIX



1. Aluminium brossé (en base). 2. Bois. 3. Verre laqué blanc. 4. Verre laqué noir. 5. Miroir. 6. Cuir blanc. 7. Cuir noir.



FUSION



Option insert décor cuir noir

EXTÉRIEUR ALUMINIUM Couleur gris 2900 sablé. Motif décor gravé.

Option barre de tirage indexée au design.

Double ou triple vitrage retardateur d'effraction.

INTÉRIEUR BOIS Finition chêne blanchi. Motif décor gravé. Option insert décor cuir noir.

Vitrage affleurant.

Ud ≥ 0,9 W/m².K // Ud triple vitrage ≥ 0,8 W/m².K

ÉCLOSION



EXTÉRIEUR ALUMINIUM Couleur noir 2100 sablé. Insert décor aluminium brossé.

Double ou triple vitrage retardateur d'effraction.

INTÉRIEUR BOIS Finition chêne champagne. Insert décor aluminium brossé.

Vitrage affleurant.

Ud ≥ 1,1 W/m².K // Ud triple vitrage ≥ 0,8 W/m².K



24
25



**LE COUP DE ♥
D'ANNABEL**

« Le modèle Fusion propose un juste équilibre entre une évidente modernité et une belle intemporalité. »

DIMENSION



EXTÉRIEUR ALUMINIUM Couleur gris 7022 T.
Barre de tirage intégrée et rosace affleurante.
INTÉRIEUR BOIS Finition pin taupe. Option insert décor bois.
Ud ≥ 0,7 W/m².K

ILLUSION

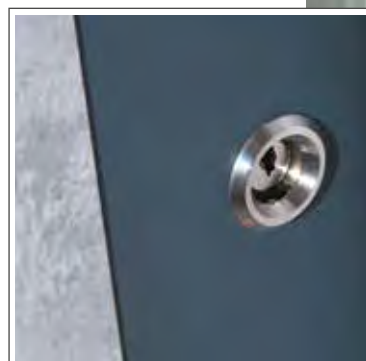

Rosace affleurante. L'encadrement de la barre est personnalisable avec l'insert décor de votre choix.

EXTÉRIEUR ALUMINIUM Couleur gris 7016 T. Motif décor gravé. Option insert décor ton béton.
Barre de tirage intégrée et rosace affleurante.
INTÉRIEUR BOIS Finition pin sablé. Motif décor gravé. Option insert décor cuir blanc.
Ud ≥ 0,7 W/m².K



SENSATION



EXTÉRIEUR ALUMINIUM Couleur gris 7035 S. Motif décor gravé. Option insert décor ton béton.
INTÉRIEUR BOIS Finition pin ardoise. Motif décor gravé. Option insert décor cuir blanc.
 Option tierce vitrée.
Ud ≥ 0,7 W/m².K

IMPRESSION



EXTÉRIEUR ALUMINIUM Couleur bronze 390 S. Option inserts décor ton bronze.
INTÉRIEUR BOIS Finition pin blanc. Option inserts décor verre laqué blanc.
Ud ≥ 0,7 W/m².K



28
29



Pour réchauffer une entrée, optez pour un tapis style berbère clair avec quelques touches de couleur. Une pièce déco, chaleureuse et cosy.

PULSION



La barre de tirage indexée au design BGII viendra s'aligner aux lignes horizontales gravées de la porte.



EXTÉRIEUR ALUMINIUM Couleur noir 9005 T. Motif décor gravé. Option inserts décor ton béton.
Option poignée Toulon rosace carrée ton noir.

INTÉRIEUR BOIS Finition chêne champagne. Motif décor gravé. Option inserts décor verre laqué noir.
Ud ≥ 0,7 W/m².K

INVERSION



Option insert décor bois

EXTÉRIEUR ALUMINIUM Couleur gris 9007 T. Motif décor gravé.
Option barre de tirage.

INTÉRIEUR BOIS Finition pin ardoise. Motif décor gravé. Option inserts décor bois.
Ud ≥ 0,7 W/m².K



LE COUP DE ♥ D'ANNABEL

« L'intégration des inserts décor ton béton permet aux matières de s'assembler dans un esprit de patchwork élégant et moderne. »

GAMME BALADE

11

**MODÈLES
VITRÉS OU PLEINS
AVEC MOTIF
DÉCOR GRAVÉ**

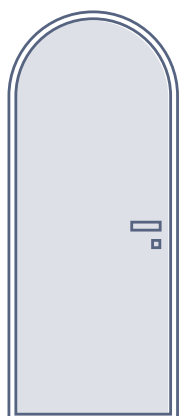

5 MODÈLES
DISPONIBLES EN CINTRE

PORTES MONOBLOCS DE 89 mm
DOUBLE OU TRIPLE VITRAGE 44.6
RETARDATEUR D'EFFRACTION DÉPOLI

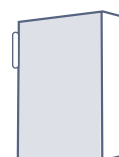

À L'INTÉRIEUR

10 FINITIONS BOIS
MOTIF DÉCOR GRAVÉ
VITRAGE AFFLEURANT

À L'EXTÉRIEUR

27 COULEURS
ALUMINIUM
MOTIF DÉCOR GRAVÉ

Ud

EXCEPTIONNEL
JUSQU'À

0,7 W/m².K

OPTIONS

JONG

ALUMINIUM BRILLANT POUR L'EXTÉRIEUR

3 JONGS

ALUMINIUM BROSSÉ (ton inox, ton laiton,
ton noir) POUR PERSONNALISER L'INTÉRIEUR



32
33



MODÈLE IMPASSE GRIS 7022 T

PASSERELLE

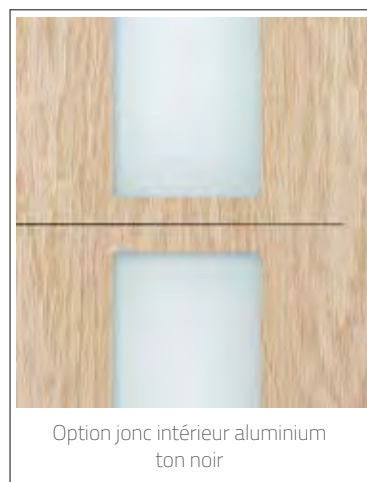

Option jonc intérieur aluminium ton noir

EXTÉRIEUR ALUMINIUM Couleur bleu 2700 sablé. Option joncs aluminium brillant.
Option poignée rosace ronde ton noir.

Double ou triple vitrage retardateur d'effraction.

INTÉRIEUR BOIS Finition chêne champagne. Option joncs aluminium ton noir.
Vitrage affleurant.

Ud ≥ 0,9 W/m².K // Ud triple vitrage ≥ 0,8 W/m².K

TUNNEL



CONSEIL DÉCO
D'ANNABEL

« La barre de tirage horizontale apportera une touche de modernité et une belle unité avec le motif décor gravé. »

EXTÉRIEUR ALUMINIUM Couleur gris 2900 sablé. Motif décor gravé.
Option barre de tirage horizontale.

Double ou triple vitrage retardateur d'effraction.

INTÉRIEUR BOIS Finition pin sablé. Motif décor gravé.
Vitrage affleurant.

Ud ≥ 0,8 W/m².K // Ud triple vitrage ≥ 0,8 W/m².K





SENTIER



EXTÉRIEUR ALUMINIUM Couleur gris 9007 T. Motif décor gravé. Option joncs aluminium brillant.
Option barre de tirage horizontale.

Double ou triple vitrage retardateur d'effraction.

INTÉRIEUR BOIS Finition chêne champagne. Motif décor gravé. Option joncs aluminium brossé.
Vitrage affleurant. Option tierce vitrée.

Ud $\geq 0,9 \text{ W/m}^2 \cdot \text{K}$ // Ud triple vitrage $\geq 0,8 \text{ W/m}^2 \cdot \text{K}$

VIADUC

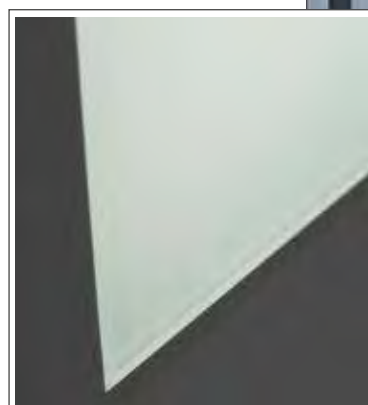

Vitrage affleurant

EXTÉRIEUR ALUMINIUM Couleur gris 2800 sablé. Motif décor gravé. Option joncs aluminium brillant.
Double ou triple vitrage retardateur d'effraction.

INTÉRIEUR BOIS Finition pin ardoise. Motif décor gravé. Option joncs aluminium brossé.
Vitrage affleurant.

Ud $\geq 0,8 \text{ W/m}^2 \cdot \text{K}$ // Ud triple vitrage $\geq 0,8 \text{ W/m}^2 \cdot \text{K}$



LE COUP DE ♥ DE JULIANA

« Un design graphique et contemporain doublé d'un apport de lumière maximal, tout en préservant l'intimité. »

GALERIE

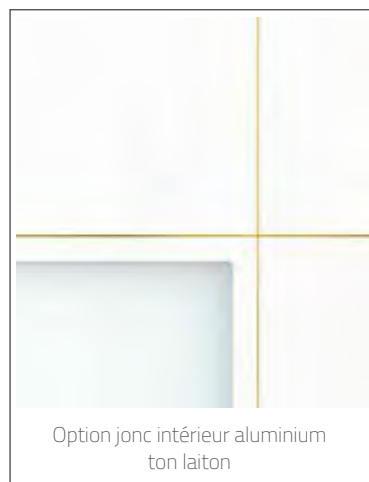

EXTÉRIEUR ALUMINIUM Couleur gris 7024 S. Motif décor gravé.

Option poignée rosace carrée ton inox.

Double ou triple vitrage retardateur d'effraction.

INTÉRIEUR BOIS Finition pin blanc. Motif décor gravé.

Vitrage affleurant.

Ud $\geq 1 \text{ W/m}^2 \cdot \text{K}$ // Ud triple vitrage $\geq 0,8 \text{ W/m}^2 \cdot \text{K}$

COURSIVE



EXTÉRIEUR ALUMINIUM Couleur blanc 9016 S. Motif décor gravé.

Double ou triple vitrage retardateur d'effraction.

INTÉRIEUR BOIS Finition pin blanc. Motif décor gravé.

Vitrage affleurant.

Ud $\geq 0,9 \text{ W/m}^2 \cdot \text{K}$ // Ud triple vitrage $\geq 0,8 \text{ W/m}^2 \cdot \text{K}$



Pour jouer la carte de l'élégance dans une entrée lumineuse, misez sur un miroir raffiné aux formes asymétriques.

IMPASSE



EXTÉRIEUR ALUMINIUM Couleur gris 7022 T. Motif décor gravé.

Double ou triple vitrage retardateur d'effraction.

INTÉRIEUR BOIS Finition pin sablé. Motif décor gravé.

Vitrage affleurant.

Ud $\geq 0,8 \text{ W/m}^2\cdot\text{K}$ // Ud triple vitrage $\geq 0,8 \text{ W/m}^2\cdot\text{K}$

LABYRINTHE



EXTÉRIEUR ALUMINIUM Couleur noir 2100 sablé. Motif décor gravé.

INTÉRIEUR BOIS Finition chêne champagne. Motif décor gravé.

Ud $\geq 0,7 \text{ W/m}^2\cdot\text{K}$



40
41

VENELLE



EXTÉRIEUR ALUMINIUM Couleur gris 9007 T. Motif décor gravé.
Option barre de tirage.
INTÉRIEUR BOIS Finition chêne naturel. Motif décor gravé.
Ud ≥ 0,7 W/m²K



CORRIDOR



EXTÉRIEUR ALUMINIUM Couleur noir 9005 T. Motif décor gravé.
Option barre de tirage.
INTÉRIEUR BOIS Finition pin cendré. Motif décor gravé.
Option tierce pleine.
Ud ≥ 0,7 W/m²K





42
43



**LE COUP DE ♥
D'ANNABEL**

« La sobriété du modèle Corridor permet un effet minimaliste, raffiné et une discrète intégration. »

CHENAL



EXTÉRIEUR ALUMINIUM Couleur noir 9005 T. Motif décor gravé. Option joncs aluminium brillant. Option barre de tirage horizontale.

INTÉRIEUR BOIS Finition pin ardoise. Motif décor gravé. Option joncs aluminium brossé.

Ud ≥ 0,7 W/m²K

✓ MODÈLE CHENAL CINTRÉ FINITION CHÊNE CHAMPAGNE OPTION JONCS ALUMINIUM BROSSÉ



La forme cintrée s'intégrera parfaitement à l'architecture romane.

44
—
45

GAMME UTOPIE

9

**MODÈLES
VITRÉS OU PLEINS
AVEC MOTIF
DÉCOR GRAVÉ**

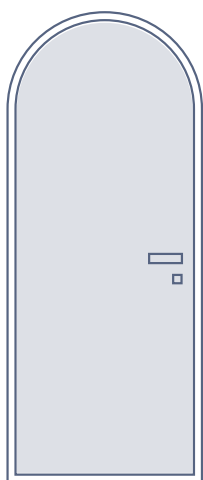

5 MODÈLES
DISPONIBLES EN CINTRE

PORTES MONOBLOCS DE 89 mm
DOUBLE OU TRIPLE VITRAGE 44.6
RETARDATEUR D'EFFRACTION DÉPOLI

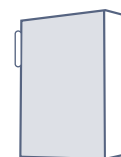

À L'INTÉRIEUR

10 FINITIONS BOIS
PANNEAU BOIS
SANS MOTIF OU
MOTIF DÉCOR GRAVÉ

À L'EXTÉRIEUR

4 MODÈLES
AVEC INSERT DÉCOR
ALUMINIUM BROSSÉ
27 COULEURS ALUMINIUM
MOTIF DÉCOR GRAVÉ

Ud

EXCEPTIONNEL
JUSQU'À

0,7 W/m².K

OPTIONS

**1 MODÈLE
AVEC 3 OPTIONS
DE VITRAGE MOTIF SÉRIGRAPHIE NOIRE**



46
—
47

MODÈLE APPARENCE GRIS 7016 T OPTION BARRE DE TIRAGE

FABLE



EXTÉRIEUR ALUMINIUM Couleur gris 2900 sablé. Motif décor gravé.
INTÉRIEUR BOIS Finition chêne champagne.
Ud ≥ 0,7 W/m²K

ESPRIT



EXTÉRIEUR ALUMINIUM Couleur noir 2100 sablé. Motif décor gravé.
 Option poignée Toulon rosace carrée ton inox.
INTÉRIEUR BOIS Finition chêne blanchi.
 Option tierce vitrée.
Ud ≥ 0,7 W/m²K



48
49



LE COUP DE ♥ DE JULIANA

« Ultra graphique, la porte Fable s'inscrit dans un esprit moderne et original. Une entrée pleine de personnalité. »

MIRAGE



EXTÉRIEUR ALUMINIUM Couleur noir 2100 sablé.
Double ou triple vitrage retardateur d'effraction.
INTÉRIEUR BOIS Finition pin sablé.
Ud $\geq 0,9$ W/m².K // Ud triple vitrage $\geq 0,8$ W/m².K

RÊVE



EXTÉRIEUR ALUMINIUM Couleur gris 7022 T. Motif décor gravé.
Double ou triple vitrage retardateur d'effraction.
INTÉRIEUR BOIS Finition pin taupe.
Ud $\geq 0,9$ W/m².K // Ud triple vitrage $\geq 0,8$ W/m².K

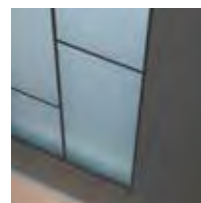

APPARENCE

CONSEIL DÉCO
D'ANNABEL

« La sérigraphie extérieure "Verrière" apportera une touche graphique à l'architecture de la façade. »

EXTÉRIEUR ALUMINIUM Couleur gris 7016 T.
Option barre de tirage.

Double ou triple vitrage retardateur d'effraction.

INTÉRIEUR BOIS Finition pin ardoise.

Ud $\geq 1 \text{ W/m}^2 \cdot \text{K}$ // Ud triple vitrage $\geq 0,8 \text{ W/m}^2 \cdot \text{K}$

3 SÉRIGRAPHIES NOIRES AU CHOIX

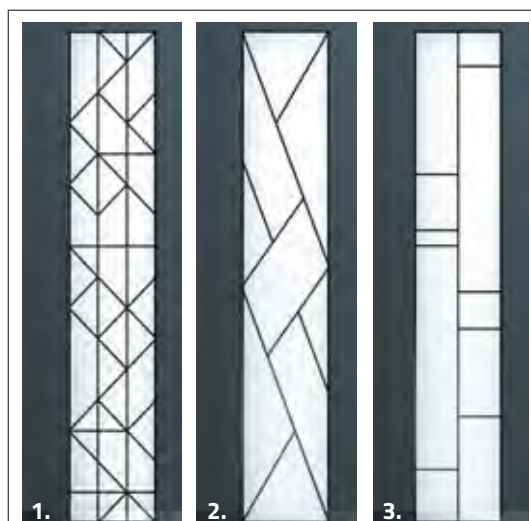

1.

2.

3.

1. Mosaique. 2. Vitrail. 3. Verrière.

La sérigraphie côté extérieur est peu visible côté intérieur



ÉVEIL



EXTÉRIEUR ALUMINIUM Couleur gris 2900 sablé. Motif décor gravé. Insert décor aluminium brossé.
 Double ou triple vitrage retardateur d'effraction.
INTÉRIEUR BOIS Finition pin taupe. Motif décor gravé.
Ud $\geq 0,9 \text{ W/m}^2\cdot\text{K}$ // Ud triple vitrage $\geq 0,8 \text{ W/m}^2\cdot\text{K}$

SONGE

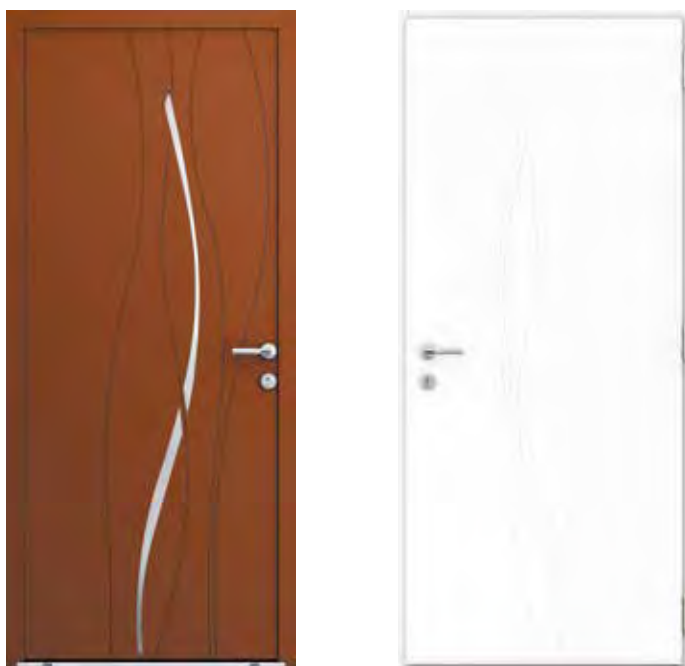

EXTÉRIEUR ALUMINIUM Couleur mars 2525 sablé. Motif décor gravé. Insert décor aluminium brossé.
INTÉRIEUR BOIS Finition pin blanc. Motif décor gravé.
Ud $\geq 0,7 \text{ W/m}^2\cdot\text{K}$



Misez sur une entrée simple, lumineuse qui se dessine grâce à des textures et matières naturelles comme le cannage, le rotin ou le bois.

CHIMÈRE



EXTÉRIEUR ALUMINIUM Couleur bleu 2700 sablé. Motif décor gravé. Insert décor aluminium brossé.
INTÉRIEUR BOIS Finition pin cendré. Motif décor gravé.
Ud $\geq 0,7 \text{ W/m}^2\text{K}$

MAGIE



Motif décor gravé

EXTÉRIEUR ALUMINIUM Couleur gris B 8821. Motif décor gravé. Insert décor aluminium brossé.
 Double ou triple vitrage retardateur d'effraction.
INTÉRIEUR BOIS Finition pin sablé. Motif décor gravé.
Ud $\geq 0,8 \text{ W/m}^2\text{K}$ // Ud triple vitrage $\geq 0,8 \text{ W/m}^2\text{K}$



GAMME ÉCLAT

12

**MODÈLES
VITRÉS AVEC MOTIF
EFFET SABLÉ ET/OU
SÉRIGRAPHIE**

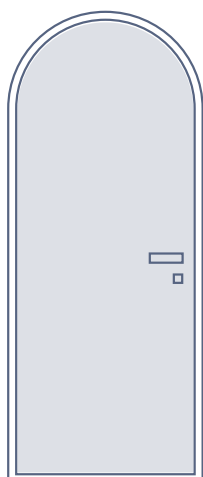

8 MODÈLES
DISPONIBLES EN CINTRE

PORTES À CADRE APPARENT DE 67 mm
(ou 87 mm en triple vitrage)
DOUBLE OU TRIPLE VITRAGE 44.6
RETARDATEUR D'EFFRACTION DÉPOLI

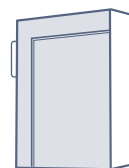

À L'INTÉRIEUR
10 FINITIONS BOIS

À L'EXTÉRIEUR
**28 COULEURS
ALUMINIUM**

Ud
JUSQU'À
0,9 W/m².K

OPTIONS

2 MODÈLES
AVEC 4 OPTIONS DE VITRAGE

6 MODÈLES
AVEC TIERCE ASSORTIE AU VANTAIL PRINCIPAL



MERCURE



EXTÉRIEUR ALUMINIUM Couleur noir 9005 T.

Option poignée rosace ronde inox 316 L Qualité Marine.

Double ou triple vitrage retardateur d'effraction dépoli. Motif sablé sérigraphie noire.

INTÉRIEUR BOIS Finition chêne champagne.

Ud $\geq 1,3 \text{ W/m}^2 \cdot \text{K}$ // Ud triple vitrage $\geq 0,9 \text{ W/m}^2 \cdot \text{K}$

NEPTUNE



EXTÉRIEUR ALUMINIUM Couleur gris 9007 T.

Double ou triple vitrage retardateur d'effraction dépoli trempé. Motif sablé sérigraphie gris clair.

INTÉRIEUR BOIS Finition chêne champagne.

Ud $\geq 1,3 \text{ W/m}^2 \cdot \text{K}$ // Ud triple vitrage $\geq 0,9 \text{ W/m}^2 \cdot \text{K}$





VOILE



EXTÉRIEUR ALUMINIUM Couleur gris 2900 sablé.

Double ou triple vitrage retardateur d'effraction dépoli. Motif sablé sérigraphie gris métal.

INTÉRIEUR BOIS Finition pin cendré.

Option tierce vitrée.

Ud ≥ 1,3 W/m².K // Ud triple vitrage ≥ 0,9 W/m².K

VÉNUS



EXTÉRIEUR ALUMINIUM Couleur gris 7016 T.

Option poignée rosace ronde inox 316 L Qualité Marine.

Double ou triple vitrage retardateur d'effraction dépoli trempé. Motif effet sablé sérigraphie gris anthracite.

INTÉRIEUR BOIS Finition pin ardoise.

Ud ≥ 1,3 W/m².K // Ud triple vitrage ≥ 0,9 W/m².K



LE COUP DE ♥ DE JULIANA

« Un mix and match surprenant ! Les lignes très contemporaines de la porte Voile apportent un vent de modernité à cette maison ancienne. »

ÉDEN



EXTÉRIEUR ALUMINIUM Couleur noir 2100 sablé.

Option poignée rosace ronde inox 316 L Qualité Marine.

Double ou triple vitrage retardateur d'effraction dépoli trempé. Motif sablé sérigraphie noire.

INTÉRIEUR BOIS Finition pin sablé.

Ud $\geq 1,3 \text{ W/m}^2 \cdot \text{K}$ // Ud triple vitrage $\geq 0,9 \text{ W/m}^2 \cdot \text{K}$

PAPYRUS



EXTÉRIEUR ALUMINIUM Couleur gris 2900 sablé.

Option poignée rosace carrée ton inox.

Double ou triple vitrage retardateur d'effraction dépoli. Motif effet sablé.

INTÉRIEUR BOIS Finition pin naturel.

Ud $\geq 1,3 \text{ W/m}^2 \cdot \text{K}$ // Ud triple vitrage $\geq 0,9 \text{ W/m}^2 \cdot \text{K}$



Pour mettre en avant la touche naturelle d'une entrée, pensez aux paniers en fibres naturelles. Décors et fonctionnels, ils sont parfaits pour ranger et décorer l'entrée de la maison.

CIRRUS



EXTÉRIEUR ALUMINIUM Couleur rouge 3004 T.
Double ou triple vitrage retardateur d'effraction dépoli. Motif effet sablé.
INTÉRIEUR BOIS Finition pin naturel.
Ud $\geq 1,3 \text{ W/m}^2.\text{K}$ // Ud triple vitrage $\geq 0,9 \text{ W/m}^2.\text{K}$

ÉCLUSE



EXTÉRIEUR ALUMINIUM Couleur gris 7016 T.
Option poignée rosace carrée ton inox.
Double ou triple vitrage retardateur d'effraction dépoli. Motif effet sablé.
INTÉRIEUR BOIS Finition chêne champagne.
Ud $\geq 1,3 \text{ W/m}^2.\text{K}$ // Ud triple vitrage $\geq 0,9 \text{ W/m}^2.\text{K}$



REFLET



EXTÉRIEUR ALUMINIUM Couleur bleu 5003 S.
Option poignée rosace ronde inox 316 L Qualité Marine.
Double ou triple vitrage retardateur d'effraction dépoli. Motif effet sablé.

INTÉRIEUR BOIS Finition chêne naturel.
Ud $\geq 1,5 \text{ W/m}^2.K$ // Ud triple vitrage $\geq 1 \text{ W/m}^2.K$

TÉTRIS



EXTÉRIEUR ALUMINIUM Couleur bleu canon.
Double ou triple vitrage retardateur d'effraction dépoli. Motif effet sablé.

INTÉRIEUR BOIS Finition pin naturel.
Ud $\geq 1,4 \text{ W/m}^2.K$ // Ud triple vitrage $\geq 1 \text{ W/m}^2.K$



PRUNELLE

CONSEIL DÉCO
D'ANNABEL

« Le vitrage réfléchissant permettra de dialoguer au mieux avec l'espace environnant. »

EXTÉRIEUR ALUMINIUM Couleur rouge 3004 T.
Option poignée rosace ronde inox 316 L Qualité Marine.
Double ou triple vitrage retardateur d'effraction dépoli.

INTÉRIEUR BOIS Finition pin ardoise.

Ud $\geq 1,5 \text{ W/m}^2.\text{K}$ // Ud triple vitrage $\geq 1,1 \text{ W/m}^2.\text{K}$

TRIGONE



EXTÉRIEUR ALUMINIUM Couleur bleu 2700 sablé.
Double ou triple vitrage retardateur d'effraction dépoli.

INTÉRIEUR BOIS Finition pin naturel.

Ud $\geq 1,5 \text{ W/m}^2.\text{K}$ // Ud triple vitrage $\geq 1,1 \text{ W/m}^2.\text{K}$



GAMME ESSENTIELLE

8

MODÈLES
VITRÉS OU PLEINS

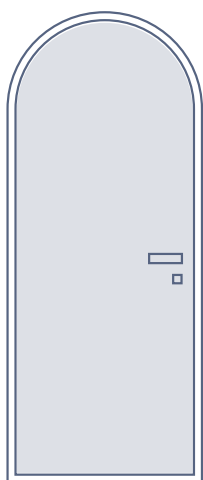

8 MODÈLES
DISPONIBLES EN CINTRE

PORTES À CADRE APPARENT DE 67 mm
(ou 87 mm en triple vitrage)
DOUBLE OU TRIPLE VITRAGE 44.6
RETARDATEUR D'EFFRACTION DÉPOLI

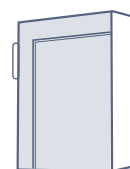

À L'INTÉRIEUR
10 FINITIONS BOIS

À L'EXTÉRIEUR
28 COULEURS
ALUMINIUM

Ud
JUSQU'À
0,9 W/m².K

OPTIONS

3 MIROIRS
POUR PERSONNALISER L'INTÉRIEUR

4 OPTIONS DE VITRAGE

5 MODÈLES
AVEC TIERCE ASSORTIE AU VANTAIL PRINCIPAL



72
73

MODÈLE ARCADE BRONZE B 390 S OPTION POIGNÉE ROSACE RONDE INOX 316 L QUALITÉ MARINE

RIVIÈRE



3 OPTIONS MIROIR INTÉRIEUR



Plein



Confettis



Ruisseau

EXTÉRIEUR ALUMINIUM Couleur gris 7024 S. Motif décor gravé.
Option barre de tirage.

INTÉRIEUR BOIS Finition pin cendré.
Ud $\geq 1,4 \text{ W/m}^2.K$ // Ud MUwST triple vitrage $\geq 1,0 \text{ W/m}^2.K$

RUISSEAU



EXTÉRIEUR ALUMINIUM Couleur gris 9007 T. Motif décor gravé.
INTÉRIEUR BOIS Finition chêne champagne.
Ud $\geq 1,4 \text{ W/m}^2.K$ // Ud MUwST triple vitrage $\geq 1,0 \text{ W/m}^2.K$



ARMADA



3 OPTIONS MIROIR INTÉRIEUR

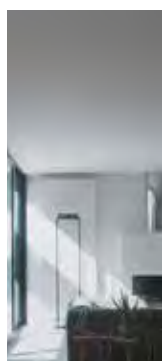

Plein



Confettis



Ruisseau



EXTÉRIEUR ALUMINIUM Couleur rouge 3004 T. Motif décor gravé.
INTÉRIEUR BOIS Finition chêne naturel.
 Ud $\geq 1,4 \text{ W/m}^2.K$ // Ud MUwST triple vitrage $\geq 1,0 \text{ W/m}^2.K$

ARCADE



EXTÉRIEUR ALUMINIUM Couleur bronze B 390 S. Motif décor gravé.
INTÉRIEUR BOIS Finition pin taupe.
 Ud $\geq 1,4 \text{ W/m}^2.K$ // Ud MUwST triple vitrage $\geq 1,0 \text{ W/m}^2.K$



PANORAMA



EXTÉRIEUR ALUMINIUM Couleur noir 9005 T.
Double ou triple vitrage retardateur d'effraction dépoli.
INTÉRIEUR BOIS Finition pin naturel.
Ud $\geq 1,3 \text{ W/m}^2.K$ // Ud triple vitrage $\geq 0,9 \text{ W/m}^2.K$

ELLIPSE



EXTÉRIEUR ALUMINIUM Couleur bronze 390 S.
Double ou triple vitrage retardateur d'effraction dépoli.
INTÉRIEUR BOIS Finition pin sablé.
Ud $\geq 1,4 \text{ W/m}^2.K$ // Ud triple vitrage $\geq 1 \text{ W/m}^2.K$



PORTES CONTEMPORAINES

MÉRIDIEN



EXTÉRIEUR ALUMINIUM Couleur gris 7035 S.
Option poignée rosace ronde inox 316 L. Qualité Marine.
Double ou triple vitrage retardateur d'effraction dépoli.
INTÉRIEUR BOIS Finition pin naturel.
Ud $\geq 1,4 \text{ W/m}^2.K$ // Ud triple vitrage $\geq 1 \text{ W/m}^2.K$

TRIADE



EXTÉRIEUR ALUMINIUM Couleur noir 2100 sablé.
Double ou triple vitrage retardateur d'effraction dépoli.
INTÉRIEUR BOIS Finition chêne naturel.
Ud $\geq 1,5 \text{ W/m}^2.K$ // Ud triple vitrage $\geq 1 \text{ W/m}^2.K$



PORTE D'ENTRÉE BOIS-ALUMINIUM





PORTES

TRADI TION NELLES

GAMME PRIVILÈGE	86
GAMME DÉLICE	94
GAMME ORIGINEL	104
GAMME LÉGENDE	110
GAMME VARIATIONS	118



**MA PERSONNALISATION DE LA PORTE
TRADITIONNELLE « LOGIS »**



EXTÉRIEUR ALUMINIUM

Le cachet traditionnel apporté par l'arrondi du vitrage est modernisé par l'aluminium noir. Une porte à l'allure classique et élégante tout à fait dans l'air du temps !



INTÉRIEUR BOIS

Ce modèle, aux lignes douces et arrondies, intègre un vitrage pour laisser entrer la lumière naturelle.

JULIANA DE GIACOMI

DÉCORATRICE D'INTÉRIEUR ET STYLISTE DÉCO, ELLE AIME CRÉER DES AMBIANCES PERSONNALISÉES ET UNIQUES.

VOTRE LEITMOTIV DÉCO ?

Le sens du détail, tout simplement. Repenser un espace, le décorer, le sublimer, afin qu'il devienne un lieu unique et d'exception.

VOTRE STYLE DE VIE ?

J'accorde une place très importante à la décoration de mon intérieur, c'est une vraie passion ! J'aime m'entourer de jolies choses, objets... Cela ne signifie pas que tout doit être parfait ou très raffiné. J'aime les ambiances simples, minimalistes car elles offrent un cadre chaleureux et agréable à vivre.

VOTRE PORTE D'ENTRÉE MÉO ?

Ma porte d'entrée MÉO, c'est le modèle "LOGIS". Son vitrage permet d'éclairer de façon naturelle l'intérieur de la maison, une vraie source d'énergie !

VOTRE PREMIÈRE FOIS ?

La première fois que j'ai pu concrétiser un projet déco pour un client. Voir le rendu des matières, des matériaux, des couleurs choisis... C'était un moment magique.



Inspiration
J'♥ LES TONS NEUTRES



VOTRE DERNIÈRE BELLE ÉMOTION ?

Celle de rebondir sur un nouveau projet professionnel, une nouvelle casquette que je rêvais de porter. Toujours dans le domaine de la déco, bien entendu !

  www.decouvrirdesign.com

« J'♥ JOUER AVEC LES DIFFÉRENTES TEXTURES ET MATIÈRES, CELA FAIT TOUTE LA DIFFÉRENCE ! »



Inspiration
J'♥ LE CÔTÉ CHALEUREUX DU BOIS

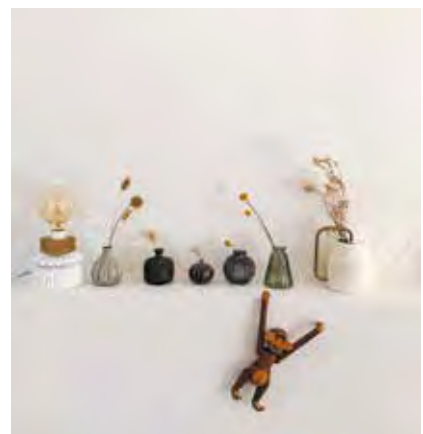

GAMME PRIVILÈGE

6

**MODÈLES
VITRÉS OU PLEINS**

1 MODÈLE AVEC GRILLE
INTÉGRÉE



1 MODÈLE
DISPONIBLE EN CINTRE

PORTES MONOBLOCS DE 89 MM
DOUBLE OU TRIPLE VITRAGE 44.6
RETARDATEUR D'EFFRACTION DÉPOLI

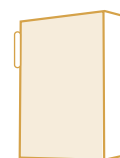

À L'INTÉRIEUR
**10 FINITIONS BOIS
MOULURES RAPPORTÉES**

À L'EXTÉRIEUR
**27 COULEURS
ALUMINIUM
MOULURES RAPPORTÉES**

Ud
EXCEPTIONNEL
JUSQU'À
0,7 W/m².K

OPTIONS EXTÉRIEUR

- **CIMASE ET PLINTHE RAPPORTÉES**
- **MOTIF SÉRIGRAPHIE OU GRILLE**

OPTIONS INTÉRIEUR

- **CIMASE RAPPORTÉE**
- **MOTIF CADRE GRAVÉ**
 - **MOTIF CADRE TRADITIONNEL SUR ESSENCE CHÊNE**



MODÈLE MANOIR 7016 T OPTION DÉCOR BARRE DE TIRAGE HORIZONTALE. TIERCE AVEC MOTIF ASSORTI

MANOIR

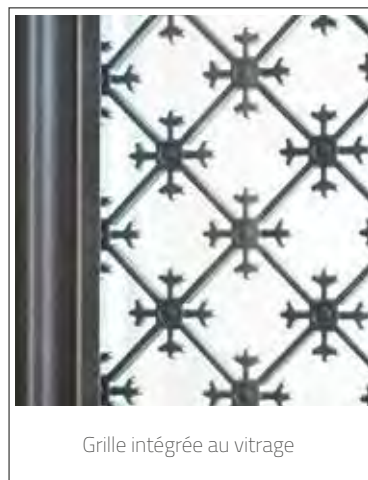

Grille intégrée au vitrage

EXTÉRIEUR ALUMINIUM Couleur gris 7016 T.
Option décor barre de tirage horizontale.
Double ou triple vitrage retardateur d'effraction dépoli.
Grille intégrée au vitrage.

INTÉRIEUR BOIS Finition pin taupe.
Ud $\geq 0,9$ W/m².K // Ud triple vitrage $\geq 0,8$ W/m².K

CASTEL



EXTÉRIEUR ALUMINIUM Couleur noir 9005 T. Option cimaise et plinthe rapportées.
Double ou triple vitrage retardateur d'effraction dépoli.
Option grille intégrée au vitrage.

INTÉRIEUR BOIS Finition chêne naturel. Option cimaise rapportée.
Ud $\geq 0,9$ W/m².K // Ud triple vitrage $\geq 0,8$ W/m².K

MODÈLE MANOIR FINITION PIN ARDOISE OPTION CIMASE INTÉRIEURE >



LE COUP DE ♥ DE JULIANA

« Une association parfaite entre vintage et moderne. La grille intégrée au vitrage n'est pas sans nous rappeler les vitraux ou les motifs "carreaux de ciment" ultra tendances. »

BASTIDE



EXTÉRIEUR ALUMINIUM Couleur bleu 2700 sablé.
Double ou triple vitrage retardateur d'effraction dépoli.

INTÉRIEUR BOIS Finition pin ardoise.
Option tierce avec motif décor assorti.

Ud $\geq 0,9$ W/m².K // Ud triple vitrage $\geq 0,8$ W/m².K

CITADELLE

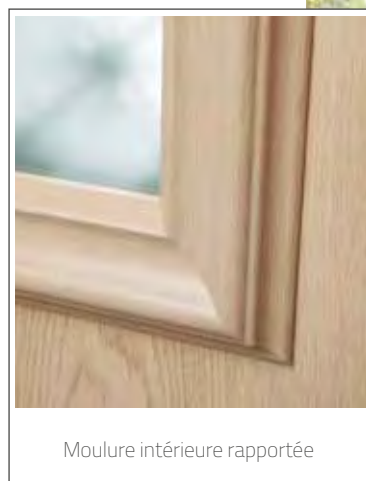

Moulure intérieure rapportée

EXTÉRIEUR ALUMINIUM Couleur gris 7022 T.
Option pommeau ton inox.

INTÉRIEUR BOIS Finition chêne champagne.

Ud $\geq 0,7$ W/m².K



Un tapis en longueur s'intégrera à merveille pour faire face à cette entrée somptueuse. Le petit plus, il cassera les codes et adoucira l'ambiance.

LOGIS*



Moulure intérieure rapportée

EXTÉRIEUR ALUMINIUM Couleur noir 2100 sablé.

Option décor barre de tirage horizontale.

Double ou triple vitrage retardateur d'effraction dépoli.

Option motif sérigraphie noire.

INTÉRIEUR BOIS Finition chêne champagne.

Ud $\geq 0,9 \text{ W/m}^2 \cdot \text{K}$ // Ud triple vitrage $\geq 0,8 \text{ W/m}^2 \cdot \text{K}$

DONJON*



Moules et cimaise intérieures rapportées

EXTÉRIEUR ALUMINIUM Couleur gris 2800 sablé. Option cimaise et plinthe rapportées.

Double ou triple vitrage retardateur d'effraction dépoli.

Option motif sérigraphie noire.

INTÉRIEUR BOIS Finition chêne blanchi. Option cimaise rapportée.

Ud $\geq 0,9 \text{ W/m}^2 \cdot \text{K}$ // Ud triple vitrage $\geq 0,8 \text{ W/m}^2 \cdot \text{K}$

MODÈLE LOGIS GRIS 7022 T OPTION MOTIF SÉRIGRAPHIE NOIRE >

*Les vitrages sérigraphie côté extérieur sont peu visibles côté intérieur.



92
93



**LE COUP DE ♥
DE JULIANA**

« La sérigraphie de la porte Logis apporte de la douceur et une note intemporelle à ce modèle singulier. »

GAMME DÉLICE

PORTES MONOBLOCS DE 89 MM
DOUBLE OU TRIPLE VITRAGE 44.6
RETARDATEUR D'EFFRACTION DÉPOLI

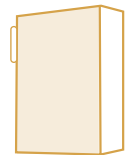

8

MODÈLES
VITRÉS OU PLEINS

À L'INTÉRIEUR

10 FINITIONS BOIS

À L'EXTÉRIEUR

26 COULEURS
ALUMINIUM
MOULURES EMBOUTIES

Ud

EXCEPTIONNEL
JUSQU'À

0,7 W/m².K

OPTIONS EXTÉRIEUR

- CIMAISE ET PLINTHE RAPPORTÉES
- 5 OPTIONS DE VITRAGE
- PETIT-BOIS INTÉGRÉS (plomb ou laiton)

OPTIONS INTÉRIEUR

- MOULURES RAPPORTÉES
- CIMAISE RAPPORTÉE



94
95

MODÈLE SYRAH BLEU 5023 S OPTION POIGNÉE À SAILLIE AUGMENTÉE ROSACE RONDE TON INOX

SAVAGNIN



EXTÉRIEUR ALUMINIUM Couleur noir 9005 T. Moulures embouties.
Option poignée à saillie augmentée rosace ronde ton inox.
Double ou triple vitrage retardateur d'effraction dépoli.

INTÉRIEUR BOIS Finition pin taupe. Option moulures rapportées.
Ud $\geq 0,9 \text{ W/m}^2 \cdot \text{K}$ // Ud triple vitrage $\geq 0,8 \text{ W/m}^2 \cdot \text{K}$

CHENIN



EXTÉRIEUR ALUMINIUM Couleur gris 7035 S. Moulures embouties.
Option poignée à saillie augmentée rosace ronde ton inox.
Double ou triple vitrage retardateur d'effraction. Option vitrage pix arena.

INTÉRIEUR BOIS Finition pin ardoise. Option moulures rapportées.
Ud $\geq 1 \text{ W/m}^2 \cdot \text{K}$ // Ud triple vitrage $\geq 0,8 \text{ W/m}^2 \cdot \text{K}$



96
97

CARIGNAN



EXTÉRIEUR ALUMINIUM Couleur gris 9007 T. Moulures embouties.
Option poignée à saillie augmentée rosace ronde ton inox.

INTÉRIEUR BOIS Finition pin naturel.

Ud \geq 0,7 W/m².K

SYRAH*



EXTÉRIEUR ALUMINIUM Couleur bleu 5023 S. Moulures embouties.

Option poignée à saillie augmentée rosace ronde ton inox.

Double ou triple vitrage retardateur d'effraction. Option vitrage clé de fleur.

INTÉRIEUR BOIS Finition chêne champagne. Option moulures rapportées.

Ud \geq 0,8 W/m².K // Ud triple vitrage \geq 0,7 W/m².K

MODÈLE SYRAH FINITION CHÊNE CHAMPAGNE OPTION MOULURES RAPPORTÉES >



MUSCAT*



EXTÉRIEUR ALUMINIUM Couleur gris 2900 sablé. Moulures embouties.
Double ou triple vitrage retardateur d'effraction. Option motif Sari.
INTÉRIEUR BOIS Finition pin sablé. Option moulures rapportées.
Ud $\geq 0,9 \text{ W/m}^2\text{K}$ // Ud triple vitrage $\geq 0,8 \text{ W/m}^2\text{K}$

GAMAY



EXTÉRIEUR ALUMINIUM Couleur bleu 5023 S. Moulures embouties.
INTÉRIEUR BOIS Finition chêne champagne. Option moulures rapportées.
Ud $\geq 0,7 \text{ W/m}^2\text{K}$



Moulures extérieures embouties

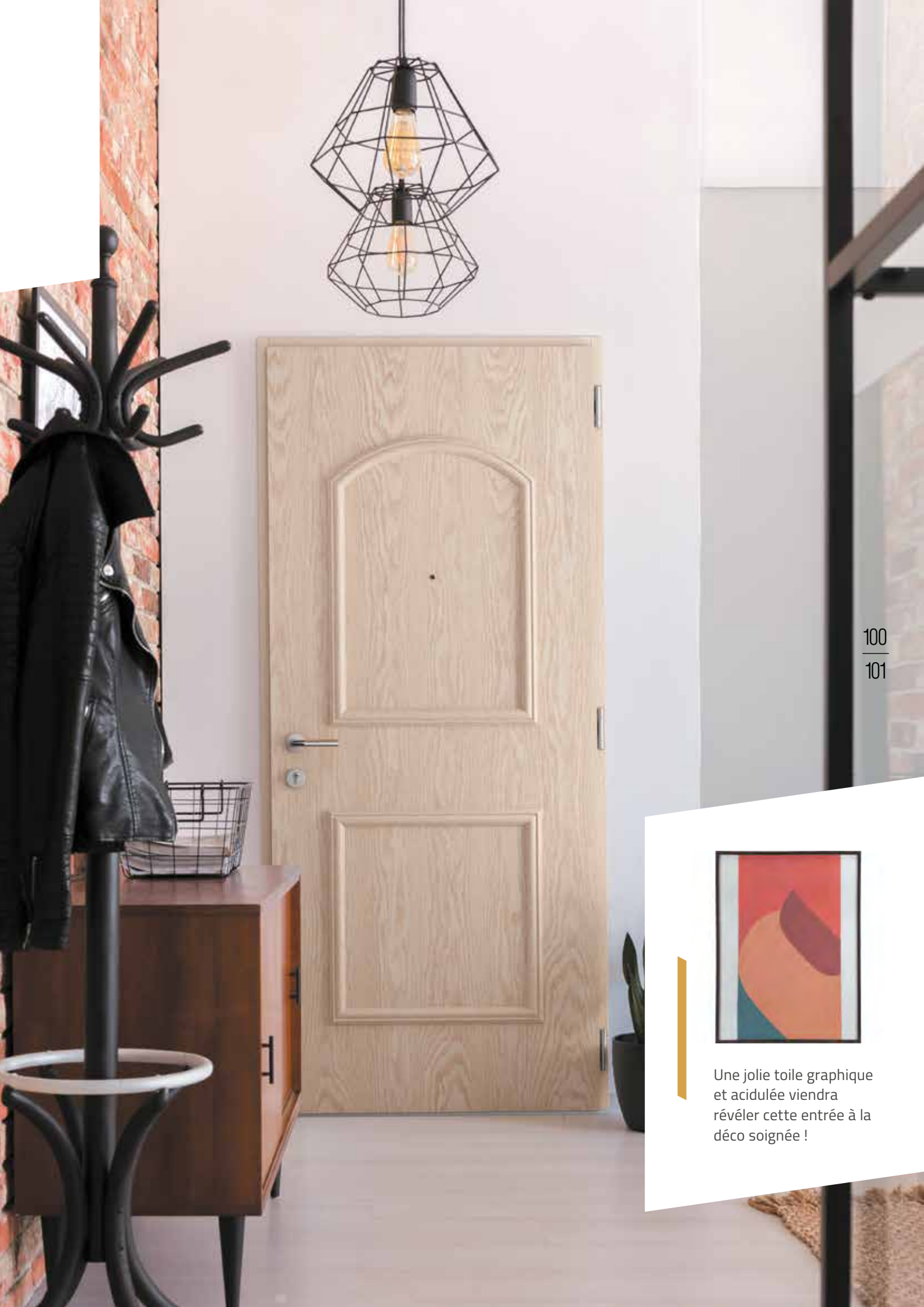

Une jolie toile graphique et acidulée viendra révéler cette entrée à la déco soignée !

CLARIN*



EXTÉRIEUR ALUMINIUM Couleur vert 6021 S. Moulures embouties.

Option poignée à saillie augmentée rosace ronde ton inox.

Double ou triple vitrage retardateur d'effraction. Option motif Topaze.

INTÉRIEUR BOIS Finition chêne naturel. Option moulures rapportées.

Option boîte aux lettres ton inox.

Ud $\geq 0,9$ W/m².K // Ud triple vitrage $\geq 0,8$ W/m².K

MALVOISIE



EXTÉRIEUR ALUMINIUM Couleur gris 7022 T. Moulures embouties.

Option poignée à saillie augmentée rosace ronde ton inox.

Option cimaise et plinthe rapportées.

INTÉRIEUR BOIS Finition pin blanc. Options moulures et cimaise rapportées.

Ud $\geq 0,7$ W/m².K

Moulures et cimaise intérieures rapportées

MODÈLE CLARIN VERT 6021 S OPTIONS PETIT-BOIS PLOMB INTÉGRÉS MOTIF RECTANGLE, BOÎTE AUX LETTRES TON INOX ET POIGNÉE À SAILLIE AUGMENTÉE ROSACE RONDE TON INOX >



GAMME ORIGINEL

4

MODÈLES
VITRÉS OU PLEINS



1 MODÈLE
DISPONIBLE EN CINTRE

PORTES MONOBLOCS DE 89 MM
DOUBLE OU TRIPLE VITRAGE 44.6
RETARDATEUR D'EFFRACTION DÉPOLI

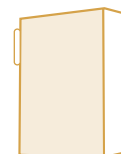

À L'INTÉRIEUR

10 FINITIONS BOIS
MOTIF DÉCOR GRAVÉ
MOTIF CADRE GRAVÉ

À L'EXTÉRIEUR

27 COULEURS
ALUMINIUM
MOTIF DÉCOR GRAVÉ

Ud

EXCEPTIONNEL
JUSQU'À

0,7 W/m².K



MODÈLE SOURCE FINITION CHÊNE CHAMPAGNE OPTIONS BOÎTE AUX LETTRES, TON LAITON ET POIGNÉE ROSAGE RONDE TON LAITON

NATUREL



Motif cadre gravé

EXTÉRIEUR ALUMINIUM Couleur noir 9005 T. Motif décor gravé.

Option poignée rosace ronde ton inox.

Double ou triple vitrage retardateur d'effraction dépoli.

INTÉRIEUR BOIS Finition chêne naturel. Motif cadre et décor gravés.

Option boîte aux lettres ton inox.

Ud $\geq 0,9$ W/m².K // Ud triple vitrage $\geq 0,8$ W/m².K

SOURCE



EXTÉRIEUR ALUMINIUM Couleur 3004 T. Motif décor gravé.

Option poignée rosace ronde ton laiton.

Double ou triple vitrage retardateur d'effraction dépoli.

INTÉRIEUR BOIS Finition chêne champagne. Motif cadre et décor gravés.

Option boîte aux lettres ton laiton.

Ud $\geq 0,9$ W/m².K // Ud triple vitrage $\geq 0,8$ W/m².K



106
107



LE COUP DE ♥ D'ANNABEL

« Le modèle Source est un joli compromis entre authenticité et modernité, pour de jolies maisons de caractère par exemple. »

INITIAL



EXTÉRIEUR ALUMINIUM Couleur mars 2525 sablé. Motif décor gravé.
Option poignée rosace ronde ton noir.
Option heurtoir ton noir.

INTÉRIEUR BOIS Finition chêne champagne. Motif cadre et décor gravés.
Ud $\geq 0,7$ W/m²K

INNÉ



EXTÉRIEUR ALUMINIUM Couleur blanc 9016 S. Motif décor gravé.

INTÉRIEUR BOIS Finition pin blanc. Motif cadre gravé.

Ud $\geq 0,7$ W/m²K



GAMME LÉGENDE

7

**MODÈLES
VITRÉS OU PLEINS**



5 MODÈLES
DISPONIBLES EN CINTRE

PORTES À CADRE APPARENT DE 67 mm
(ou 87 mm en triple vitrage)
DOUBLE OU TRIPLE VITRAGE* 44.6
RETARDATEUR D'EFFRACTION DÉPOLI
*Modèle Phèdre non disponible en triple vitrage

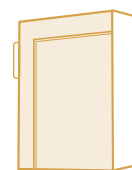

À L'INTÉRIEUR
10 FINITIONS BOIS

À L'EXTÉRIEUR
**27 COULEURS
ALUMINIUM**

Ud
JUSQU'À
1,0 W/m².K

OPTIONS

- 4 OPTIONS DE VITRAGE
- PETIT-BOIS INTÉGRÉS (plomb ou laiton)
- 1 MODÈLE AVEC PETIT-BOIS EN APPLIQUE
- 5 MODÈLES AVEC TIERCE ASSORTIE AU VANTAIL PRINCIPAL



110
111

ARTÉMIS



EXTÉRIEUR ALUMINIUM Couleur rouge 3004 T. Moulures rapportées.

Double ou triple vitrage retardateur d'effraction dépoli.

INTÉRIEUR BOIS Finition chêne naturel.

Option tierce avec motif décor assorti.

Ud $\geq 1,5 \text{ W/m}^2 \cdot \text{K}$ // Ud triple vitrage $\geq 1,1 \text{ W/m}^2 \cdot \text{K}$

CYBÈLE



EXTÉRIEUR ALUMINIUM Couleur gris 7016 T.

Double ou triple vitrage retardateur d'effraction dépoli.

INTÉRIEUR BOIS Finition pin ardoise.

Ud $\geq 1,4 \text{ W/m}^2 \cdot \text{K}$ // Ud triple vitrage $\geq 1 \text{ W/m}^2 \cdot \text{K}$



OLYMPE



EXTÉRIEUR ALUMINIUM Couleur bleu 5003 S. Moulures rapportées.
INTÉRIEUR BOIS Finition chêne champagne.
 Ud $\geq 1,4 \text{ W/m}^2.K$ // Ud MUwST triple vitrage $\geq 1,1 \text{ W/m}^2.K$

JANUS



EXTÉRIEUR ALUMINIUM Couleur noir 2100 sablé. Moulures rapportées.
 Double ou triple vitrage retardateur d'effraction. Option vitrage pix arena.
 Option petit-bois plomb intégrés.
INTÉRIEUR BOIS Finition chêne moyen.
 Ud $\geq 1,4 \text{ W/m}^2.K$ // Ud triple vitrage $\geq 1,0 \text{ W/m}^2.K$



^ MODÈLE JANUS CINTRÉ NOIR 2100 SABLÉ OPTIONS VITRAGE DELTA MATÉ EXTRA CLAIR ET PETIT-BOIS PLOMB INTÉGRÉS

HÉLIOS



EXTÉRIEUR ALUMINIUM Couleur bleu 5023 S. Moulures rapportées.
Double ou triple vitrage retardateur d'effraction dépoli.
Option petit-bois plomb intégrés.

INTÉRIEUR BOIS Finition chêne moyen.
Ud $\geq 1,5 \text{ W/m}^2.K$ // Ud triple vitrage $\geq 1,1 \text{ W/m}^2.K$



CONSEIL DÉCO DE JULIANA

« Optez pour un vitrage delta maté extra clair qui viendra renforcer le style authentique de la porte Janus et créer une entrée pleine de charme ! »

PHÈDRE



Oscillo-battant

EXTÉRIEUR ALUMINIUM Couleur gris 2900 sablé. Moulures rapportées.
Double vitrage retardateur d'effraction. Option vitrage delta maté extra clair.
Option petit-bois en applique.

INTÉRIEUR BOIS Finition chêne champagne. Vantail haut ouvrant (à la française et oscillo-battant).
Ud $\geq 1,4 \text{ W/m}^2.K$

ÉROS



EXTÉRIEUR ALUMINIUM Couleur ton bois. Moulures rapportées.
Double ou triple vitrage retardateur d'effraction dépoli.
Option petit-bois plomb intégrés.

INTÉRIEUR BOIS Finition pin blanc.
Ud $\geq 1,5 \text{ W/m}^2.K$ // Ud triple vitrage $\geq 1,1 \text{ W/m}^2.K$



116

117

GAMME VARIATIONS

VOTRE PORTE À PERSONNALISER

PORTES À CADRE APPARENT DE 67 mm
(ou 87 mm en triple vitrage)

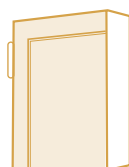

À L'INTÉRIEUR
10 FINITIONS BOIS

À L'EXTÉRIEUR
27 COULEURS
ALUMINIUM

Ud
JUSQU'À
0,9 W/m².K

1

CHOIX DU FORMAT DE LA PORTE

- Forme
- Vitrage
- Hauteur de soubassement

2

CHOIX DES OPTIONS DE LA PORTE

- Petit-bois
(en applique / intégrés)
- Traverses – Montants
- Moulures



118
119

VOUS RÊVEZ D'UNE PORTE D'ENTRÉE QUI VOUS RESSEMBLE ?

La gamme Variations est 100% personnalisable (finitions, couleurs, formes, design, vitrages, petit-bois, moulures...) selon vos envies et votre déco. Et pour ne rien lui enlever, elle offre des performances thermiques exceptionnelles !

CHOIX DU FORMAT DE LA PORTE



CHOIX DES OPTIONS DE LA PORTE (PETIT-BOIS, TRAVERSES, MONTANTS, MOULURES..)

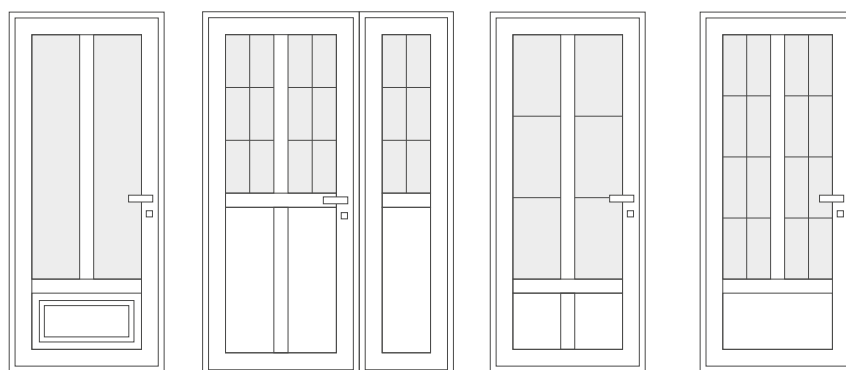



120
121



Faites entrer la nature chez vous en misant sur les plantes à l'entrée. Un joli vase couleur terracota sublimerait votre bouquet. Chaque détail compte en déco !

POIGNÉES STANDARDS

ROSACE RONDE

Ton inox, ton noir ou ton laiton selon les modèles



PLOI

LECCE



PAOI



PAON

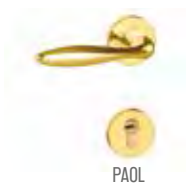

PAOL

PAO
(POIGNÉE À SAILLIE AUGMENTÉE
SPÉCIFIQUE GAMME PRIVILÈGE,
HORS PORTE LOGIS)

ROSACE RECTANGLE

Ton inox ou ton noir



STOI



STON

TOULON
(SPÉCIFIQUE PORTE PHÈDRE)

POIGNÉES OPTIONNELLES

Disponibles sur tous les modèles de portes d'entrée

ROSACE RONDE

Ton inox, ton noir ou ton laiton selon les modèles



PPOI



PPON



PPOOL

PPOO



PGOX

PGOX
(INOX 316 L QUALITÉ MARINE)

ROSACE CARRÉE

Ton inox, ton noir ou ton laiton selon les modèles



PGAI



PGAN



PGAL

PGA



PTOI



PTON

TOULON
(DISPONIBLE EN SAILLIE RÉDUITE)

ROSACE OVALE

Ton inox, ton noir ou ton laiton selon les modèles



SVEI



SVEN



SVEL

VERONA*

* Disponible uniquement sur les gammes Éclat, Essentielle, Légende et Variations.

Les barres et le bouton de tirage côté extérieur sont associés côté intérieur à la poignée standard Lecce ou à la poignée Toulon rosace carrée (serrure automatique manœuvre à clé) ou au bouton de tirage (serrure à clé). Les boutons et barres de tirage ne sont pas disponibles sur le modèle Phèdre et les modèles cintrés.

BOUTONS, BARRES DE TIRAGE & ROSACES OPTIONNELS

VERTICALES

Inox 316L qualité marine

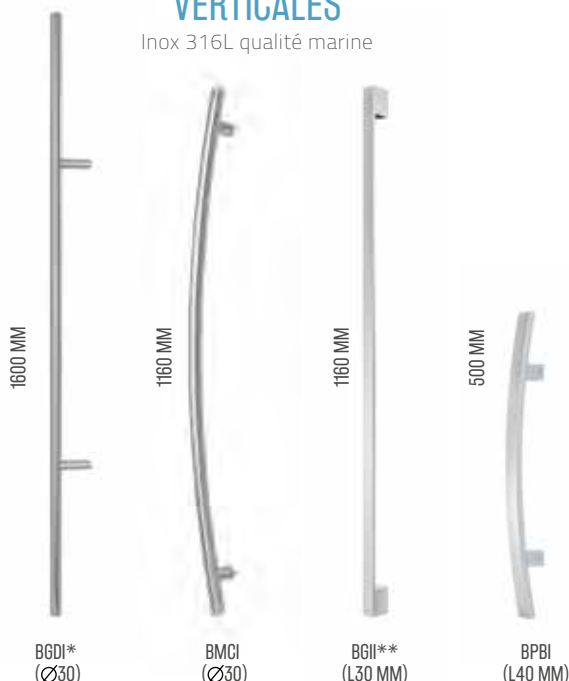

BOUTONS

Ton inox ou ton noir

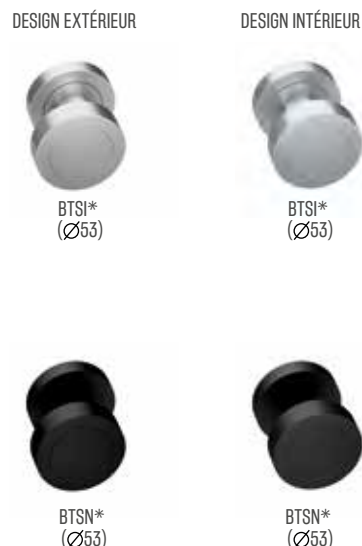

HORIZONTALES

RUSTIQUE

Ton inox, ton noir ou ton laiton
L250 MM (Ø28)

Barres de tirage disponibles en "décoration" uniquement.



MODERNE

Ton inox

Barres de tirage disponibles en "décoration" ou avec la fonction "barre de tirage".

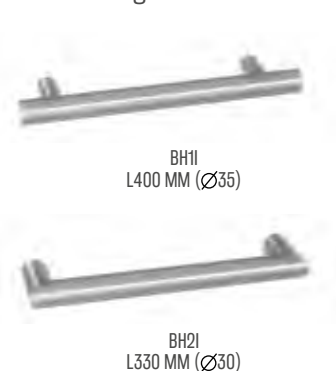

ROSACES

Ton inox

ROSACE BARRE DE TIRAGE RONDE
en standard



ROSACE BARRE DE TIRAGE CARRÉE
en option



* Seuls la barre de tirage BGDJ et le bouton de tirage sont disponibles sur les gammes Éclat, Essentielle, Légende et Variation.

** Barre de tirage indexée aux designs des portes Pulsion et Fusion (Gamme Inspiration®).

Les barres de tirage verticales ne sont pas compatibles avec les barres de tirage horizontales en décoration.

PAUMELLES

PAUMELLES RÉGLABLES TRIDIMENSIONNELLES

Ton inox (standard), ton noir ou ton laiton*



- Technique précise : s'articule autour de trois anneaux solidarisés par un axe traversant pour un alignement parfait de l'ouvrant.
- Ne s'engonde pas.
- Qualité durable : le système assure une grande stabilité et longévité de l'ensemble dans le temps. La paumelle bénéficie de réglages en trois dimensions : hauteur, latéral et compression du joint.
- Installation simple et rapide.

ACCESSOIRES OPTIONNELS SUR LES GAMMES ORIGINAL, DÉLICE & PRIVILÈGE

JUDAS NUMÉRIQUE



JUDAS

Ton inox ou ton laiton



HEURTOIR

Ton inox, ton noir ou ton laiton



POMMEAU

Ton inox, ton noir ou ton laiton



BOÎTE AUX LETTRES

Ton inox, ton noir ou ton laiton



* La couleur des paumelles est définie en fonction de la couleur de la quincaillerie choisie (poignée, bouton de tirage).

Le pommeau, la boîte aux lettres et les barres de tirage horizontales ne peuvent pas être associés.

Les barres de tirage verticales ne sont pas compatibles avec le pommeau.



SERRURE AVEC 5 POINTS DE VERROUILLAGE.*

- 2 crochets (1 en haut/1 en bas).
- 2 pannetons (1 en haut/1 en bas).
- 1 pêne dormant.

CYLINDRE DE SÉCURITÉ AVEC 5 CLÉS.



AVEC UNE POIGNÉE

- Serrure à relevage. Les points s'enclenchent lorsqu'on lève la poignée.

AVEC UNE BARRE OU UN BOUTON DE TIRAGE

- Serrure automatique manœuvre à clé. Les points s'enclenchent à la fermeture de la porte. L'ouverture depuis l'extérieur se fait uniquement avec la clé (pas de poignée extérieure).

AVEC UNE POIGNÉE

- Serrure automatique. Les points s'enclenchent à la fermeture de la porte.

AVEC UNE BARRE OU UN BOUTON DE TIRAGE (non disponible sur porte d'entrée 2 vantaux)

Gammes Inspiration®, Balade, Utopie, Privilège, Délice et Originel
Gammes Éclat, Essentielle, Légende et Variations en triple vitrage MUwST.

- Serrure à clé avec fonction journalière sur activation de l'utilisateur (en standard : la fonction est désactivée, les points s'enclenchent à la fermeture de la porte).

Gammes Éclat, Essentielle, Légende et Variations en double vitrage.

- Serrure à clé avec fonction journalière (le verrouillage de la porte se fait uniquement avec la clé).

CYLINDRES

- Cylindre de sécurité A2P.
- Cylindre de sécurité A2P avec bouton moleté (ton inox).
- Cylindre de sécurité avec bouton papillon (ton inox ou ton laiton).



* Hors porte Phèdre : 4 points de verrouillage (1 sortie de tringle haute, 1 sortie de tringle basse, 1 rouleau et 1 pêne dormant) et portes cintrées 1 vantail : 4 points de verrouillage (1 sortie de tringle basse, 2 rouleaux et 1 pêne dormant).

Serrures automatique et à clé non disponibles sur les modèles cintrés et porte Phèdre (option barre et bouton de tirage non disponible).

EN + POUR UNE SÉCURITÉ RENFORCÉE

SUR LES PORTES MONOBLOC & CADRE APPARENT TRIPLE VITRAGE MUwST

Option verrous de sécurité

(3 points de verrouillage supplémentaires).



Option rosace de sécurité

(portes monoblocs uniquement)



Option entrebâilleur (ton inox ou ton noir).

(limiter l'ouverture et ventiler).

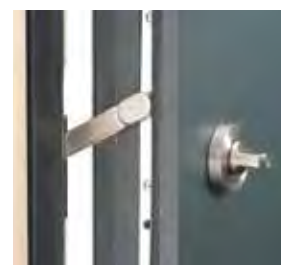

Disponible sur serrures à clé et automatique. (Non disponible sur porte d'entrée 2 vantaux)



SIMPLIFIEZ VOTRE QUOTIDIEN EN PILOTANT VOTRE PORTE D'ENTRÉE SELON VOS BESOINS :

> Système d'ouverture à distance.

> Notifications en direct (retour d'informations).

> Plus besoin de clé pour rentrer à la maison.

SERRURE MOTORISÉE

- Serrure automatique.
- Déverrouillage motorisé des crochets.
- Verrouillage automatique par fermeture de la porte (pêne ½ tour + crochets + pannetons).
- Barre de tirage obligatoire à l'extérieur.
- Contrôle d'accès local et à distance.



LES COMMANDES



LECTEUR
DE BADGE



DIGICODE



DIGICODE
OPTION MAINS
LIBRES



PILOTAGE À
DISTANCE

avec la box Tahoma Switch
(non disponible sur porte
d'entrée 2 vantaux)

« ET SI JE SOUHAITE DÉSACTIVER LA GESTION À DISTANCE,
JE VERROUILLE MA PORTE AVEC LA CLÉ ! »



RENTREER À LA MAISON SANS CLÉ **EN TOUTE SIMPLICITÉ**

> Système d'ouverture local. > Un code pour rentrer à la maison. > Verrouillage à la fermeture de la porte.

GÂCHE ÉLECTRIQUE

- Serrure à clé avec gâche électrique.
- Verrouillage automatique par fermeture de la porte (pêne ½ tour).
- Barre de tirage obligatoire à l'extérieur.
- Contrôle d'accès possible.

LA COMMANDE



DIGICODE

126
127

LA QUINCAILLERIE

À L'EXTÉRIEUR :
BARRE DE TIRAGE

À L'INTÉRIEUR :
POIGNÉE STANDARD LECCE
EN OPTION : POIGNÉE TOULON
ROSACE CARRÉE
(ton inox ou ton noir)

Conseil pratique : Ne cherchez plus vos clés, pensez au cylindre de sécurité avec bouton papillon ou au cylindre de sécurité A2P avec bouton moleté pour faciliter le verrouillage ou le déverrouillage de votre porte.



LES +

JE SOUHAITE **AUTORISER L'ACCÈS** À MON DOMICILE **EN MON ABSENCE**

- Mes enfants rentrent de l'école.
- L'artisan vient faire l'entretien de ma chaudière.
- Ma voisine vient nourrir le chat pendant mes vacances...

« ET EN CAS DE COUPURE DE COURANT, LA CLÉ PERMET L'OUVERTURE DE LA PORTE ! ».

BREVETS DÉPOSÉS

OUVRANT MONOBLOC

de 89 mm



PLEIN

- Cadre structure bois.
- Tôle aluminium collée sur la structure bois.
- Panneau décoratif intérieur chêne dosse ou pin de fil.
- Seuil à rupture thermique (accès PMR).
- 6 joints d'étanchéité.



DOUBLE VITRAGE OU TRIPLE VITRAGE MUwST

- Cadre structure bois.
- Tôle aluminium collée sur la structure bois.
- Panneau décoratif intérieur chêne dosse ou pin de fil.
- Seuil à rupture thermique (accès PMR).
- 6 joints d'étanchéité.
- Double vitrage retardateur d'effraction dépoli (4/20/TBE 44.6 avec intercalaire warm-edge – verre déco opale).
- Triple vitrage retardateur d'effraction dépoli (4/20/4/20/TBE 44.6 avec intercalaires warm-edge – verre intérieur décoratif opale).

OUVRANT À CADRE APPARENT

de 67 mm et 87 mm



PLEIN (67 OU 87 MM)

- Rupture totale de pont thermique entre les deux structures bois et aluminium par système de plots sur l'ouvrant et le dormant.
- Cadre thermique intégré dans l'ouvrant.
- Cadre bois massif lamellé collé avec placage bois en coupe droite.
- Seuil à rupture thermique (accès PMR).
- 5 joints d'étanchéité.
- Panneau isolant.



DOUBLE VITRAGE OU TRIPLE VITRAGE MUwST

- Rupture totale de pont thermique entre les deux structures bois et aluminium par système de plots sur l'ouvrant et le dormant.
- Cadre thermique intégré dans l'ouvrant.
- Cadre bois massif lamellé collé avec placage bois en coupe droite.
- Seuil à rupture thermique (accès PMR).
- 5 joints d'étanchéité.
- Vitrage collé au cadre bois.
- Double vitrage retardateur d'effraction dépoli (4/18/TBE 44.6 avec intercalaire warm-edge).
- Triple vitrage retardateur d'effraction dépoli (4/18/4/18/TBE 44.6 avec intercalaires warm-edge).

CRÉER UNE OUVERTURE SUR-MESURE

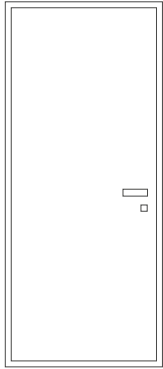

1 vantail

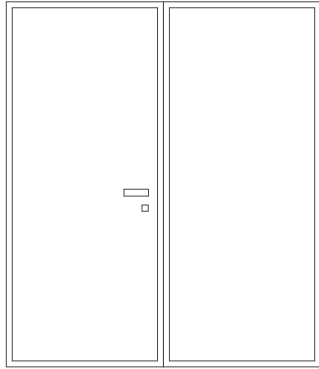

2 vantaux égaux

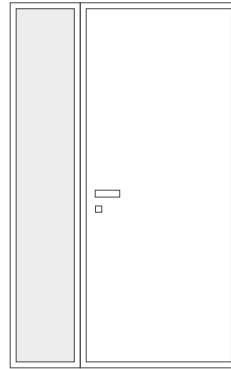

2 vantaux tiercés
(semi-fixe vitré)

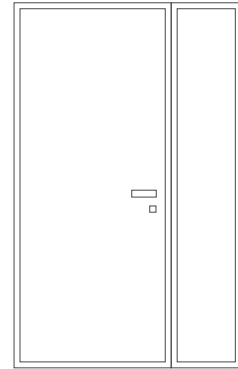

2 vantaux tiercés
(semi-fixe plein)

COMPOSER L'ENSEMBLE IDÉAL

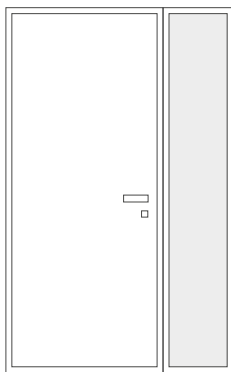

Fixe latéral en dormant

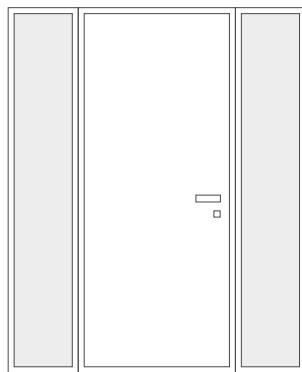

Fixes latéraux en dormant



Imposte fixe
en dormant

QUELLE QUE SOIT SA FORME !

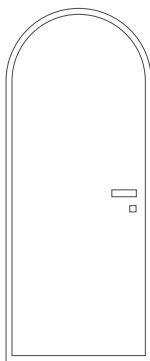

Plein cintre

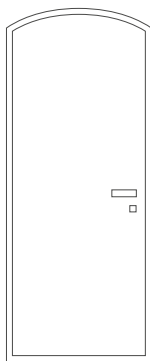

Cintre surbaissé

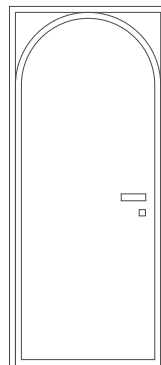

Plein cintre
TDH droite

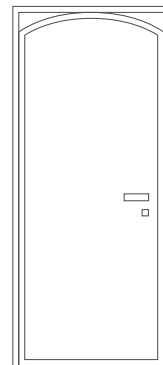

Cintre surbaissé
TDH droite

**TIERCES
SUR LES GAMMES ÉCLAT,
ESSENTIELLE & LÉGENDE**

PLEIN



PLEIN MIROIR



VITRÉ



**TIERCES
SUR LES GAMMES UTOPIE, BALADE,
INSPIRATION®, ORIGINAL, DÉLICE & PRIVILÈGE**

PLEIN



VITRÉ



Les tierces vitrées sont disponibles en dépoli (en standard), clair, réfléchissant clair, delta maté extra clair ou pix arena.

TIERCES AVEC MOTIF DÉCOR ASSORTI

Accentuer son sens du détail à travers un large choix de tierces avec motif décor assorti au vantail principal.

GAMME ÉCLAT



ÉGLUSE



MERCURE



NEPTUNE



REFLET



TÉTRIS



VÉNUS

GAMME ESSENTIELLE



ELLIPSE



ARMADA



TRIADE



RIVIÈRE

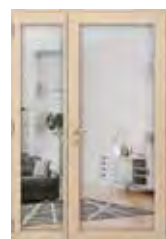

RUISSEAU



MÉRIDIEN

Intérieur assorti avec option miroir (Ruisseau, Arcade, Armada et Rivière)

GAMME LÉGENDE



ARTÉMIS



ÉROS



JANUS



OLYMPE



CYBÈLE

GAMME PRIVILÈGE



MANOIR



CASTEL



BASTIDE

LA GAMME **VARIATIONS** PERMET D'ASSORTIR LE SEMI-FIXE AU VANTAIL PRINCIPAL.

VITRAGES STANDARD
SUR TOUTES LES GAMMES

DÉPOLI



EN OPTION SUR LES GAMMES LÉGENDE,
ÉCLAT, ESSENTIELLE & DÉLICE

PIX ARENA



CLAIR*



RÉFLÉCHISSANT
CLAIR*



DELTA MATÉ
EXTRA CLAIR



EN OPTION SUR LA GAMME DÉLICE

CLÉ DE FLEUR



SARI**



TOPAZE**



PETIT-BOIS

QUADRILLAGE

Plomb ou laiton

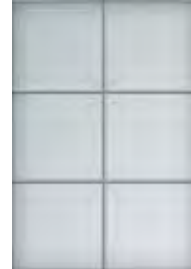

RECTANGLE***

Plomb ou laiton



*Les vitrages clair et réfléchissant clair ne sont pas disponibles sur la gamme Délice.

** Les vitrages Sari et Topaze sont disponibles uniquement sur les modèles Clarin et Muscat et incompatibles avec les petit-bois.

*** Modèle Clarin uniquement

		1 VANTAIL		2 VANTAUX ÉGAUX ⁽²⁾		2 VANTAUX TIERCÉS (SEMI-FIXE VITRÉ) ⁽³⁾		2 VANTAUX TIERCÉS (SEMI-FIXE PLEIN)	
		L	H	L	H	L	H	L	H
INSPIRATION®	MINI	700	1953	1419	2008	961	2008	1015	2008
	MAXI	1200	2500	2419	2500	1919	2500	1919	2500
BALADE i : autres limites modèle Passerelle (maxi 1V : L1077 - H2343)	MINI	700	1953	1419	2008	961	2008	1015	2008
	MAXI	1200	2500	2419	2500	1919	2500	1919	2500
UTOPIE i : autres limites modèle Magie (maxi 1V : L1002 - H2343)	MINI	700	1953	1419	2008	961	2008	1015	2008
	MAXI	1200	2500	2419	2500	1919	2500	1919	2500
ÉCLAT i : autres limites modèle Papyrus (mini 1V : L742)	MINI	524	1953	1002	2008	916	2008	916	2008
	MAXI	1078	2377	2184	2377	2060	2377	2060	2377
ESSENTIELLE⁽¹⁾	MINI	376	1953	720	2008	634	2008	634	2008
	MAXI	1106	2399	2202	2399	2116	2399	2116	2399
PRIVILÈGE i : autres limites modèles Manoir, Bastide, Castel ou option plinthe et/ou cimaise (mini 1V L800) ⁽⁴⁾	MINI	700	1953	1419	2008	961	2008	1015	2008
	MAXI	1077	2343	2173	2343	1796	2343	1796	2343
DÉLICE i : autres limites si option plinthe (mini 1V H2050)	MINI	800	1953	1619	2008	1061	2008	1115	2008
	MAXI	1200	2500	2419	2500	1919	2500	1919	2500
ORIGINEL i : autres limites modèle Inné (mini 1V L800)	MINI	700	1953	1419	2008	961	2008	1015	2008
	MAXI	1200	2500	2419	2500	1919	2500	1919	2500
LÉGENDE i : autres limites modèles Olympe (mini 1V L509) et Phèdre (mini 1V L511)	MINI	742	1953	1474	2008	1011	2008	1011	2008
	MAXI	1078	2523	2184	2523	2060	2523	2060	2523
VARIATIONS	MINI	700	1953	1100	2008	1100	2008	1100	2008
	MAXI	1200	2532	2200	2532	2200	2532	2200	2532

(1) Hors modèles Ellipse, Méridien, Panorama, Triade (mini 1V L365 / maxi 1V L1078 - H2523).

(2) Modèles Phèdre et Hélios : non disponibles en 2 vantaux égaux.

(3) Pour les modèles avec semi-fixe assorti : nous consulter.

(4) Modèles Donjon et Citadelle : nous consulter. Option plinthe seule mini 1V L775.

MISE EN OEUVRE

- Pose en neuf : dormant monobloc 75, doublage 100, 120, 140, 160, 180 et 200 mm.
- Pose en rénovation sur dormant existant.
- Adaptation pour maison ossature bois.

		PORTES CONTEMPORAINES														
		MONOBLOC	Séigraphie	Double vitrage retardateur d'éfraction ou triple vitrage en option	Motif décor gravé	Insert décor aluminium brossé	Insert décor à choisir : ton bois, ton béton, ton bronze	Jonc aluminium brillant ⁽¹⁾	Jonc aluminium brossé, ton noir ou ton laiton ⁽¹⁾	Motif décor gravé	Insert décor à choisir		Barre de tirage encastrée ton inox avec rosace affleurante ronde ⁽²⁾	Barres de tirage verticales	Barre de tirage horizontale moderne	Modèle disponible en cintre
GAMME INSPIRATION®	DIMENSION	■				■	□			■	□	■				
	ÉCLOSION	■		■		■	□			■	□			□		
	FUSION	■		■	■				■	■	□			□		
	ILLUSION	■			■	■	□			■	■	□	■			
	IMMERSION	■				■	□				■	□	□		□	
	IMPRESSION	■				■	□				■	□	□		□	□
	INVERSION	■			■					■	■	□			□	
	PULSION	■			■	■	□			■	■	□	□		□	□
	SENSATION	■			■	■	□			■	■	□			□	□
GAMME BALADE	CHENAL	■			■			□	□	■				□	□	□
	CORRIDOR	■			■			□	□	■				□	□	
	COURSIVE	■		■	■			□	□	■				□		
	GALERIE	■		■	■			□	□	■				□		
	IMPASSE	■		■	■			□	□	■				□		□
	LABYRINTHE	■			■			□	□	■						□
	PASSERELLE	■		■	■			□	□	■				□		□
	SENTIER	■		■	■			□	□	■				□	□	
	TUNNEL	■		■	■			□	□	■				□	□	
	VENELLE	■			■			□	□	■				□		□
	VIADUC	■		■	■			□	□	■				□		
GAMME UTOPIE	APPARENCE	■	□	■										□		
	CHIMÈRE	■			■	■				■						□
	ESPRIT	■			■									□		
	ÉVEIL	■		■	■	■				■				□		□
	FABLE	■			■									□		□
	MAGIE	■		■	■	■				■						
	MIRAGE	■		■										□		□
	RÊVE	■		■	■									□		
	SONGE	■			■	■				■				□		□

■ En base □ En option

(1) Le choix du jonc intérieur est indissociable du jonc extérieur et inversement.

(2) Les barres de tirage et barres de tirage intégrées imposent à l'intérieur la poignée standard Lecce ou la poignée Toulon rosace carrée (serrure automatique manœuvrée à clé) ou le bouton de tirage (serrure à clé).

PORTES CONTEMPORAINES

		CADRE APPARENT	Sériographie	Vitrage dépoli	Delta maté extra clair ou Pix Arena	Vitrage clair ou réfléchissant clair	Motif décor gravé	Miroir (Plein, Ruisseau et Confettis)	BGDJ (2)	Modèle disponible en cintre
		VITRAGES (standard dépoli)				DÉCORATION EXTERIEURE	DÉCORATION INTERIEURE	QUINCAILLERIE (Standard poignée Lecce)	FORME CINTRÉE	
GAMME ÉCLAT	CIRRUS	■		■					□	□
	ÉCLUSE	■		■					□	□
	ÉDEN	■	■	■					□	□
	MERCURE	■	■	■					□	□
	NEPTUNE	■	■	■					□	□
	PAPYRUS	■		■					□	□
	PRUNELLE	■		■	□	□			□	
	REFLET	■		■					□	
	TÉTRIS	■		■					□	
	TRIGONE	■		■	□	□			□	
	VÉNUS	■	■	■					□	□
	VOILE	■	■	■					□	□
GAMME ESSENTIELLE	ARCADE	■					■	□	□	□
	ARMADA	■					■	□	□	□
	ELLIPSE	■		■	□	□			□	□
	MERIDIEN	■		■	□	□			□	□
	PANORAMA	■		■	□	□			□	□
	TRIADE	■		■	□	□			□	□
	RIVIÈRE	■					■	□	□	□
	RUISSEAU	■					■	□	□	□

■ En base □ En option

(2) Les barres de tirage et barres de tirage intégrées imposent à l'intérieur la poignée standard Lecce ou la poignée Toulon rosace carrée (serrure automatique manœuvre à clé) ou le bouton de tirage (serrure à clé).

PORTES TRADITIONNELLES

		MONOBLOC	CADRE APPARENT	VITRAGES (standard dépoli)	PBI*	DÉCORATION EXTÉRIEURE	DÉCORATION INTÉRIEURE	QUINCAILLERIE (Standard poignée Lecce)	ACCESSOIRES ⁽⁵⁾	FORME CINTRÉE													
		Double vitrage retardateur d'effraction ou triple vitrage en option ⁽¹⁾	Sériographie (S) ou grille intégrée dans le vitrage (G)	Delta maté extra clair ou pix arena	Clé de fleur	Sari ou Topaze	Clair ou réfléchissant clair	Plomb ou laiton ⁽²⁾	Motif décor gravé	Moulures (embouties ou rapportées selon les gammes)	Plinthe rapportée	Cimaise rapportée	Cimaise rapportée	Moulures rapportées	Motif décor gravé	Motif décor cadre gravé (G) ou motif décor cadre traditionnel (chêne)	Barre de tirage verticale ⁽³⁾	Barre de tirage horizontale ⁽⁴⁾	Boîte aux lettres ⁽⁴⁾ /Pommeau ⁽⁴⁾	Heurtoir	Judas	Modèle disponible en cintre	
GAMME PRIVILÈGE	BASTIDE	■	■ □ (G)						■	□	□	□	□	■	□	□	□	□	□	□	□	□	
	CASTEL	■	■ □ (G)						■	□	□	□	□	■	□	□	□	□	□	□	□	□	
	CITADELLE	■							■	□	□	□	□	■	□	□	□	□	□	□	□	□	
	DONJON	■	■ □ (S)						■	□	□	□	□	■	□	□	□	□	□	□	□	□	
	LOGIS	■	■ □ (S)						■	□	□	□	□	■	□	□	□	□	□	□	□	□	□
	MANOIR	■	■ □ (G)						■	□	□	□	□	■	□	□	□	□	□	□	□	□	□
GAMME DÉLICE	CARIGNAN	■							■	□	□	□	□	□				□	□			□	
	CHENIN	■	■ □	□	□				■	□	□	□	□	□				□	□			□	
	CLARIN	■	■ □	□	□	□		□	■	□	□	□	□	□				□	□			□	
	GAMAY	■							■	□	□	□	□	□				□	□	□	□	□	
	MALVOISIE	■							■	□	□	□	□	□				□	□	□	□	□	
	MUSCAT	■	■ □	□	□	□		□	■	□	□	□	□	□				□	□			□	
	SAVAGNIN	■	■ □	□	□				■	□	□	□	□	□				□	□			□	
	SYRAH	■	■ □	□	□				■	□	□	□	□	□				□	□			□	
GAMME ORIGINEL	INITIAL	■							■	■ □ (G)	□	□	□	□	□	□	□	□	□	□	□	□	
	INNÉ	■							■	■ □ (G)	□	□	□	□	□	□	□	□	□	□	□	□	
	NATUREL	■	■ □						■	■ □ (G)	□	□	□	□	□	□	□	□	□	□	□	□	
	SOURCE	■	■ □						■	■ □ (G)	□	□	□	□	□	□	□	□	□	□	□	□	□
GAMME LÉGENDE	ARTÉMIS	■	■ □	□	□	□			■								□					□	
	CYBÈLE	■	■ □	□	□	□											□					□	
	ÉROS	■	■ □	□	□	□			■								□					□	
	HÉLIOS	■	■ □	□	□	□			■								□					□	
	JANUS	■	■ □	□	□	□			■								□					□	
	OLYMPÉ	■	■ □						■								□					□	
	PHÈDRE	■	■ □	□		□	PBM*		■													□	

■ En base □ En option

* PBI = Petit-bois intégrés. PBM = Petit-bois en applique.

(1) Triple vitrage non disponible sur le modèle Phèdre.

(2) Petit-bois intégrés plomb ou laiton incompatibles avec les vitrages Sari et Topaze.

(3) Les barres de tirage et bouton de tirage imposent à l'intérieur la poignée standard Lecce ou la poignée Toulon rosace carrée (serrure automatique manœuvre à clé) ou le bouton de tirage (serrure à clé).

(4) Accessoires non compatibles avec la cimaise rapportée.

(5) Les barres de tirage et le bouton de tirage ne sont pas compatibles avec les accessoires de décoration (pommeau, barres de tirage horizontales).

CONFORT ET RÉSISTANCE

Les portes d'entrée MéO, alliance de **3 matériaux nobles, bois / verre / aluminium**, gage de robustesse et de sécurité, protègent efficacement votre famille et vos biens tout en garantissant un cadre de vie agréable et lumineux.

À L'INTÉRIEUR LE BOIS

vous offre une ambiance chaleureuse et confortable, à l'œil comme au toucher.

La technique du bois lamellé collé assure une grande résistance mécanique et une parfaite stabilité de la porte.



À L'EXTÉRIEUR L'ALUMINIUM

thermolaqué vous garantit un entretien minimal et une résistance à toute épreuve, aux intempéries et variations climatiques.

PERFORMANCES

Les portes d'entrées MéO présentent une **très haute isolation thermique grâce aux qualités isolantes du bois à l'intérieur et à une rupture de pont thermique totale avec l'aluminium à l'extérieur**. Leurs performances répondent parfaitement aux exigences des maisons passives et des constructions BBC (bâtiment basse consommation).

La performance thermique de chaque modèle est calculée au format Acotherm pour 1 vantail avec l'essence pin.

GAMME	DESRIPTIF DE L'OUVRANT	ISOLATION THERMIQUE ⁽¹⁾ UD	ETANCHÉITÉ ⁽²⁾ (AEV)
INSPIRATION®, BALADE, UTOPIE, ORIGINEL, DÉLICE, PRIVILEGE	Ouvrant monobloc bois-aluminium de 89 mm plein ou avec double/triple vitrage 44.6 retardateur d'effraction	De 0,7 à 1,1	A*4 E*7B V*C2 ⁽³⁾
ESSENTIELLE, ÉCLAT, LÉGENDE	Ouvrant à cadre apparent de 67 mm plein (87 mm en triple vitrage) ou avec double/triple vitrage 44.6 retardateur d'effraction	De 0,9 à 1,5	A*4 E*7B V*C2 ⁽⁴⁾

(1) L'indice UD permet de mesurer l'isolation thermique d'une porte d'entrée, il est exprimé en W/m².K. Plus l'indice est bas et plus la porte est isolante.

(2) Le classement AEV détermine les performances de perméabilité à l'air (A), d'étanchéité à l'eau (E) et de résistance au vent (V).

(3) AEV pour PE1 rectangulaire.

(4) AEV (hors modèle Phèdre) sous marquage NF Conception & Performance pour PE1 rectangulaire et NF Conception pour PE1 non rectangulaire (performance non communiquée sur l'étiquette NF du produit).

AEV pour PE1 rectangulaire + FXD ou imposte = A*4 E*7B V*A2.

LE +

Le verre intérieur des portes monoblocs (gamme Inspiration®, Balade, Utopie, Originel, Délice, Privilège) constitue une lame d'air supplémentaire permettant d'améliorer la performance thermique.



QUALITÉ CERTIFIÉE

Toute la gamme des portes d'entrée MéO bénéficie de **certifications hautes performances techniques et environnementales.**

GARANTIE DÉCENNALE CONFORME AUX DISPOSITIONS LÉGALES ET RÉGLEMENTAIRES



NF conception et performance : modèles rectangulaires gammes Eclat, Essentielle, Légende et Variations.

NF conception : modèles plein cintre et cintre surbaissé gammes Eclat, Essentielle, Légende et Variations (hors portes 2 vantaux et modèle Phèdre).



Atteste de la qualité du thermolaquage de l'aluminium : fixation, durabilité, résistances aux rayures, aux UV et à la décoloration.



Niveau d'émission de substances volatiles dans l'air intérieur, présentant un risque de toxicité par inhalation.

Échelle allant de A+ (très faibles émissions) à C (fortes émissions).



Atteste de la qualité isolante du vitrage.



Certifié PEFC

Ce produit est issu de forêts gérées durablement et de sources contrôlées.

pefc-france.org



LE SAVOIR-FAIRE MÉO

Créateur et expert de la menuiserie industrielle, MÉO conçoit, développe et fabrique des menuiseries éco-performantes.

DEPUIS 40 ANS, UN SAVOIR-FAIRE UNIQUE EN BOIS-ALUMINIUM

MÉO est une filiale du Groupe familial vendéen LIEBOT, 1^{er} groupe français de fenêtres et façades, qui compte 10 entreprises et emploie plus de 3000 salariés en France et en Europe.

Créateur du concept bois-aluminium en 1983, **MÉO est le 1^{er} fabricant français de menuiseries bois-aluminium** sur mesure, décoratives, accessibles et performantes, destinées aux professionnels installateurs.

Fort d'un savoir-faire de plus de 40 ans, **MÉO propose la gamme bois-aluminium la plus complète du marché** : fenêtres et portes-fenêtres à frappe, baies coulissantes, portes d'entrée, verrières et murs rideaux.

UN CONCEPT UNIQUE CRÉÉ ET DÉVELOPPÉ PAR MEO

Grâce à un bureau d'études R&D intégré, **MEO a imaginé et breveté un nouveau concept de menuiseries** pour développer ses propres gammes de fenêtres et de portes d'entrée, **du concept technique jusqu'au design des profils.**



**HAUTE QUALITÉ
DE FABRICATION
100% FRANÇAISE**



UN SAVOIR-FAIRE ARTISANAL UNIQUE AU SERVICE DU SUR MESURE

Fidèle à ses racines, MEO intègre une équipe spécialisée dans la conception et la fabrication de menuiseries **hors-standards et sur mesure** pour répondre aux projets les plus complexes.



DES SOLUTIONS POUR TOUS VOS PROJETS D'OUVERTURES

Pour répondre à tous les besoins, MéO a développé une gamme complète de menuiseries bois-aluminium sur mesure.

En neuf comme en rénovation, **les menuiseries MéO s'adaptent au style architectural de votre façade et à la décoration intérieure de votre habitation.**

FENÊTRES & PORTES-FENÊTRES



BAIES COULISSANTES



VERRIÈRES, VÉRANDAS & MURS RIDEAUX



Tous nos catalogues sont disponibles sur www.fenetremeo.com

AVEC LE CONFIGURATEUR Méo, IMAGINEZ VOTRE FUTURE PORTE EN TOUTE SIMPLICITÉ

Modèles, essences de bois, couleurs aluminium, poignées, accessoires, inserts matières...

Concevez votre porte d'entrée sur www.portemeo.com et faites une simulation réelle avec la photo de votre maison !

Scannez le QR code pour accéder au configurateur.



- Téléchargez et imprimez la fiche technique détaillée de votre porte d'entrée.
- Faites une demande de devis.
- Partagez votre projet avec vos amis.

143
144

RETROUVEZ Méo SUR TOUS VOS RÉSEAUX !

- pinterest.fr/MeOlafenetreemotion
- facebook.com/MeOLaFenetreEmotion
- instagram.com/meo_fenetre_emotion
- linkedin.com/company/fenetreomeo



Votre installateur :

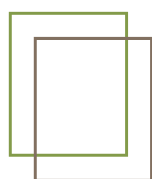
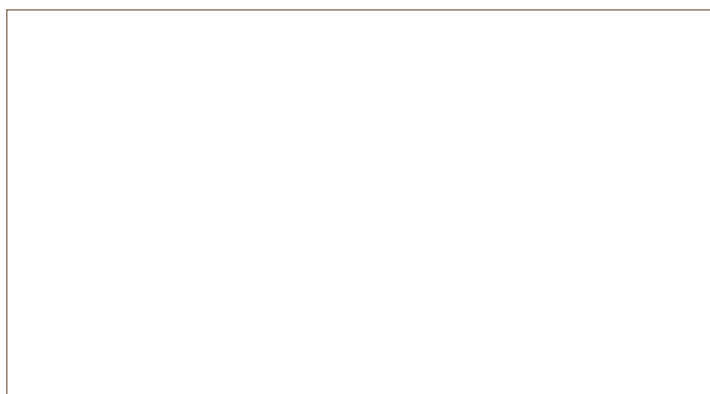

Méo
LA FENÊTRE ÉMOTION

www.fenetremeo.com